



SCAN THIS CODE
VISIT OUR WEBSITE

AQUARIUM

OPERATING MANUAL

MANUAL DE UTILIZAÇÃO
MANUEL D'UTILISATION
MANUAL DE INSTRUCCIONES
BEDIENUNGSANLEITUNG
MANUALE D'USO
GEBRUIKSAANWIJZING
руководство по эксплуатации
UŽIVATELSKÁ PŘÍRUČKA
MANUAL DE UTILIZARE
ANVÄNDARHANDBOK
NÁVOD PRE UŽÍVATEĽA
BRUKER MANUAL



AQUARIUM OPERATING MANUAL



PORTUGUÊS 02

FRANÇAIS 03

ENGLISH 05

ESPAÑOL 07

DEUTSCH 09

ITALIANO 11

NEDERLANDS 13

РУССКИЙ 15

ČESKÁ 17

ROMÂNĂ 19

SVENSKA 20

SLOVENSKÁ 22

NORSK 24



Obrigada por ter escolhido um produto AQUATLANTIS.

A Aquatlantis segue uma linha rigorosa de controlo da qualidade e inovação dos seus produtos. Desta forma, pretendemos assegurar uma utilização fácil do seu equipamento, para que possa desfrutar dele com toda a segurança. Aconselhamos, por isso, a ler atentamente todas as informações presentes neste manual.

Para mais informações, visite o nosso website www.aquatlantis.com.

INSTALAÇÃO

Antes de qualquer instalação, verifique se o seu aquário está em boas condições, assim como todo o seu equipamento (sistema de iluminação e filtração). Coloque o aquário sobre uma superfície lisa e estável, de modo a suportar o peso do aquário depois de cheio. Recomenda-se a utilização de um móvel Aquatlantis projectado especificamente para este fim, garantindo uma instalação segura. Decore o seu aquário com elementos a seu gosto: disponha o fundo (com areia ou outros materiais), coloque pedras, plantas e outras decorações e, de seguida, encha-o lentamente de modo a não remexer na areia (aconselhamos que utiliza um recipiente pousado na areia para deitar a água sobre ele). É importante que este processo seja feito num local seguro para que eventuais fugas de água não provoquem danos. Antes de colocar os peixes, deixa a água estabilizar (temperatura, pH, etc) para assegurar a saúde e bem-estar dos seus peixes.

EQUIPAMENTO E MANUTENÇÃO

Sistema de filtração Tecatlantis

Caso o seu aquário esteja equipado com um sistema de filtração Tecatlantis, siga as instruções incluídas no mesmo.

Sistema de Iluminação LED

Graças ao seu desempenho sob baixa tensão, o sistema de iluminação LED é muito mais seguro, económico e tem uma vida útil superior relativamente aos sistemas de iluminação tradicionais. A luz emitida é de uma qualidade excelente, sendo a indicada para o bom desenvolvimento das espécies aquáticas. O sistema de iluminação LED não requer manutenção. Em caso de avaria ou danos no

cabo de alimentação ou no próprio sistema, não há possibilidade de reparação, devendo ser substituído por outro. Para substituir o sistema, basta desencaixá-lo dos suportes da tampa do seu aquário.

OU

Sistema de Iluminação LED H2O

As luminárias LED H2O permitem a circulação de água no interior do sistema, possibilitando o seu arrefecimento. Desta forma, o sistema de iluminação LED H2O tem uma vida útil mais longa. Graças ao seu desempenho sob baixa tensão, é ainda mais seguro e económico. Em caso de avaria ou danos no cabo de alimentação ou no próprio sistema, não há possibilidade de reparação. Todo o sistema deve ser substituído por outro. Apenas a bomba de circulação de água é substituível no sistema.

Manutenção da bomba - Para desencaixar a bomba do sistema, siga os passos seguintes e consulte as ilustrações presentes no final deste/neste manual.

1. Desapertar os parafusos e retirar a peça A.
2. Apertar o corpo da peça C e, simultaneamente, desencaixar a peça B.
- 3.a) Retirar as esponjas D.
- b) Deslizar a peça C pela calha da luminária.
- c) Desencaixar a bomba EasyFlux E do tubo.

Para limpar a bomba, consulte o manual da mesma.

Limpeza do sistema - Sempre que efectuar a manutenção do seu aquário, proceda à limpeza do sistema de iluminação H2O, fazendo passar um jacto de água pelo interior do circuito.



RECICLAGEM: Não deite o sistema no lixo doméstico. Este deve ser entregue num centro de reciclagem adequado.

INSTRUÇÕES DE SEGURANÇA

AVISO – Para sua protecção, deverá tomar algumas precauções durante o manuseamento do aquário. Leia com muita atenção as informações que se seguem:

1. Para tirar o máximo partido, na utilização e compreensão deste produto, antes de o usar, **LEIA E SIGA AS INSTRUÇÕES DE SEGURANÇA** e todos os avisos importantes presentes na aplicação. O seu incumprimento pode resultar em danos para o produto.
 - a) Não utilize a luminária se o cabo de alimentação ou um fio eléctrico estiver danificado, ou caso a luminária apresente um funcionamento anormal ou se apresentar alguma anomalia.
 - b) Para evitar que a tomada ou a ficha da

luminária fique molhada, deverá posicionar o seu aquário ao lado da tomada para evitar que a água goteje para a mesma. Deverá efectuar uma "curva de gotejo" no cabo. A "curva de gotejo" é a parte do cabo que passa abaixo do nível da tomada (ver figura) ou do conector caso utilize uma extensão, que evita que a água esorra pelo cabo e entre em contacto com a tomada. Se a tomada ou a ficha ficarem molhadas, não desligue a ficha. No quadro eléctrico, desligue a corrente que alimenta essa tomada. Só depois poderá desligar a ficha e examinar a presença de água na tomada.

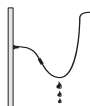

2. Deve ter especial cuidado quando o equipamento for utilizado por crianças ou pessoas com capacidade limitada.

3. Para evitar riscos, não toque em partes móveis ou quentes, tais como termóstatos.

4. Desligue sempre a aplicação quando não a estiver a utilizar, antes de remover qualquer componente e antes de proceder à sua limpeza. Agarre na ficha e desligue-a da tomada.

5. Não utilize a luminária LED para outro fim que não aquele a que se destina (por exemplo: piscinas, jardins, casas de banho, etc.). Não utilize equipamento não recomendado ou que não seja vendido pelo fabricante. Pode causar uma condição insegura.

6. Não instale nem coloque a luminária em lugares

expostos a temperaturas abaixo de 0°C.

7. Assegure-se que o aquário está devidamente instalado, antes de o utilizar.

AVISO: Não ligue a luminária caso exista água em partes que não podem estar molhadas. Não coloque nenhum objecto em cima da luminária. Assegure-se que a luminária está suficientemente arejada.

8. Leia e observe todos os avisos importantes colocados no aquário.

9. Se necessitar de usar uma extensão, deverá escolher uma com características adequadas. Uma extensão indicada para uma corrente ou potência inferior à da aplicação pode sofrer um sobreaquecimento.

10. É essencial colocar o aquário numa base sólida, uma vez que quando estiver cheio, terá um peso superior ao seu volume de água. Assegure-se que não existe areia entre o fundo do aquário e o móvel, uma vez que a pressão provocada pela água pode causar a quebra do vidro. A Aquatlantis recomenda a utilização de um móvel proporcional às dimensões do aquário.

11. Verifique, uma vez por mês, se o aquário tem a sua estrutura intacta (se tem algum vidro partido ou alguma fuga de água, etc.)

12. Quando transportar o aquário, assegure-se que o posiciona no sentido indicado na caixa do aquário (apenas poderá mover o aquário quando este estiver vazio).

13. Apenas para interior.

14. **GUARDE AS INSTRUÇÕES**

GARANTIA

Este aquário tem uma garantia de 24 meses a partir da data de compra, para qualquer defeito dos materiais ou de colagem:

- A ruptura das partes em vidro ou em plástico efectuada após a sua compra não é coberta pela garantia. Os danos derivados de choques ou utilização de um móvel inadequado para suporte do aquário, as quebras no vidro resultantes da colisão com objectos decorativos ou outros são excluídos desta garantia e implicam a sua anulação.

- Em caso de defeito de colagem (fuga), apenas a reparação ou a substituição das partes afectadas podem ser consideradas, com exclusão de pedidos de indemnização dos danos e prejuízos resultantes.

- Os danos provocados pela má utilização do aquário e/ou dos seus componentes não são cobertos por esta garantia.

- A título de prevenção, é necessário avisar o seu segurador da aquisição de um aquário (cobertura de danos provocados pela água).

Os custos inerentes ao transporte do aquário defeituoso são da responsabilidade do cliente.

Nos casos onde a garantia se aplica, deverá juntar ao produto o presente certificado de garantia e o comprovativo da compra, devidamente preenchido e enviar o conjunto para o seu distribuidor.



FRANÇAIS

Nous vous remercions d'avoir choisi un produit AQUATLANTIS.

La politique d'AQUATLANTIS est basée sur l'innovation et la qualité de ses produits afin de répondre aux exigences de nos clients. Nous visons assurer un fonctionnement facile de votre équipement, afin que vous puissiez en profiter en toute sécurité. Nous vous conseillons à lire attentivement toutes les informations ici présentes.

Pour plus d'informations, visitez notre site Web www.aquatlantis.com.

INSTALLATION

Avant toute installation, Aquatlantis vous conseille de vérifier le bon état de votre aquarium, système de filtration et éclairage.

Placez votre aquarium sur une surface lisse qui puisse supporter le poids de votre aquarium après son remplissage. Nous vous conseillons l'utilisation des meubles Aquatlantis qui ont été spécialement conçus à cet effet et qui garantiront en toute sécurité la bonne installation de votre aquarium.

Après avoir lavé votre aquarium en utilisant uniquement de l'eau (ne pas utiliser de substances qui seraient toxiques pour vos poissons, ne pas utiliser d'objet coupant telle qu'une lame pour nettoyer la zone des joints en silicone), aménagez le fond (sable ou autre). Puis procédez à la disposition des décorations (pierres, éléments décoratifs et plantes artificielles). Ensuite, remplissez lentement votre aquarium d'eau, de façon à ne pas remuer le sable (nous vous conseillons de disposer un récipient sur le sable et de faire couler l'eau dessus). Avant de mettre les poissons dans l'aquarium, laissez stabiliser l'eau de l'aquarium (température et pH) de façon à garantir le bien être de vos poissons.

EQUIPEMENT ET MANUTENTION

Filtre Tecatlantis

Si votre aquarium est équipé avec un système de filtration Tecatlantis, suivez les instructions dans le même.

Système d'éclairage LED

Le système à LED a une vie utile largement supérieure et beaucoup plus sûre en comparaison avec les systèmes d'éclairage traditionnels. Sans oublier une très faible consommation d'énergie et la excellente qualité de la lumière émise.

Le système d'éclairage à LED n'a besoin d'aucun entretien. En cas de panne du câble d'alimentation électrique ou du système d'éclairage, ceux-ci ne peuvent être réparés. Ils devront être remplacés par un nouveau.

OU

Système d'éclairage LED H2O

Les rampes LED H2O permettent la circulation de l'eau dans l'intérieur du système, permettant son refroidissement. Ainsi, le système d'éclairage LED H2O a une vie utile plus longue. Grâce à son performance sous faible tension, il est encore plus sûr et plus économique. En cas de panne ou dommage du cordon d'alimentation

ou le système lui-même, il n'y a aucune possibilité de réparation. Le système complet doit être remplacé par un autre. Seule la pompe à eau est remplaçable sur le système.

Entretien de la pompe - Pour détacher la pompe du système, suivez les étapes suivantes et reportez-vous aux figures en fin de page de la notice.

1. Desserrer les vis et retirer la pièce A.
2. Serrer le boîtier de la pièce C et, simultanément, détacher la pièce B.
- 3.a) Enlever les mousses D.

b) Faites glisser la pièce C par la gouttière de la rampe pour l'enlever.

c) Dégager la pompe EasyFlux E du tube.

Pour nettoyer la pompe, consultez la notice d'utilisation du produit.

Nettoyage du système - Lorsque vous effectuez l'entretien de votre aquarium, faites le nettoyage du système d'éclairage H2O, en faisant passer un jet d'eau à l'intérieur du circuit.



RECYCLAGE: Ne pas jeter le système électrique avec les ordures ménagères, celui-ci doit être déposé dans un centre de recyclage adéquat.

INSTRUCTIONS DE SÉCURITÉ

AVERTISSEMENT - Pour éviter tout accident, il est important de suivre les précautions suivantes. Lisez attentivement les informations suivantes:

1. Pour bien comprendre le fonctionnement de l'appareil et en obtenir un rendement optimal, il est important de **LIRE ET SUIVRE TOUTES LES MESURES DE SÉCURITÉ** ainsi que toutes les instructions notées sur l'appareil. Le non-respect de ces consignes de sécurité peut impliquer des dommages à l'appareil.

a) Ne pas utiliser le système d'éclairage si le câble d'alimentation ou un fil électrique est endommagé, si la rampe présente un fonctionnement anormal, ou bien pour toutes autres anomalies.

b) Afin d'éviter que l'appareil ou la prise de courant soient mouillés, installez l'appareil d'un côté ou l'autre du bac et faire un col de cygne. Le col de cygne est la partie du fil qui se trouve entre la prise de courant et le corps de l'appareil (voir illustration) ou sous la prise de courant et le connecteur si une rallonge est utilisée. L'eau ne coule pas ainsi le long du fil et n'entre pas en contact avec la prise de courant. Si la fiche ou la prise de courant sont mouillées, NE PAS débrancher le cordon. Débrancher dans un premier temps le fusible ou disjoncteur qui fournit l'électricité à l'appareil, et ensuite débrancher l'appareil en vérifiant qu'il n'y a pas d'eau dans la prise.

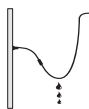

2. Il est recommandé de surveiller étroitement les enfants qui utilisent cet appareil ou qui s'en trouvent à proximité.

3. Pour éviter les accidents, ne pas toucher aux pièces mobiles ou chaudes, comme le chauffe-eau.

4. Toujours débrancher l'appareil quand il n'est pas utilisé, quand des pièces sont enlevées ou remplacées, et avant l'entretien. Ne jamais tirer sur le fil pour débrancher l'appareil; prendre la fiche et débrancher l'appareil.

5. Ne pas utiliser cet appareil pour un autre emploi que celui pour lequel il a été fabriqué (ne pas l'utiliser dans une piscine, un bassin de jardin, une baignoire, etc.). Les pièces non vendues ou non recommandées par le fabricant pourraient compromettre la sécurité de l'appareil.

6. Ne pas exposer cet appareil aux intempéries ou à une température en dessous de 0°C.

7. Vous assurer que l'appareil est bien installé avant de le faire fonctionner.

AVERTISSEMENT: Ne pas brancher la rampe d'éclairage si l'eau se trouve sur des pièces que ne devant pas être mouillées. Ne placer aucun objet sur le dessus de la rampe d'éclairage et assurer un débit d'air suffisant autour.

8. Lire et suivre toutes les instructions concernant cet appareil.

9. Si une rallonge électrique est nécessaire, vous assurer qu'elle soit d'un calibre suffisant. Un cordon de calibre inférieur ou de moins d'ampères ou de watts que l'appareil peut surchauffer. Le cordon doit être placé de façon à éviter que quelqu'un ne trébuche.

10. Il est très important d'installer l'aquarium sur une base solide, l'aquarium après rempli aura un poids supérieur au son volume d'eau. Assurez-vous qu'il n'existe aucun grain de sable entre le meuble et le fond de l'aquarium, la pression exercée par l'eau peut provoquer la cassure du verre. Aquatlantis recommande l'utilisation d'un meuble avec des dimensions proportionnelles à celles de l'aquarium.

11. Vérifier une fois par mois si la structure de l'aquarium est intacte (verres cassés, fuite d'eau, etc.)

12. Lors du déplacement de l'aquarium, assurez-vous que le positionnement de l'aquarium se trouve dans le sens indiqué sur l'emballage (déplacer uniquement l'aquarium lorsqu'il est vide).

13. Pour utilisation à l'intérieur seulement.

14. CONSERVER CES INSTRUCTIONS

GARANTIE

L'aquarium est garanti 24 mois à partir de la date d'achat pour tout défaut éventuel des matériaux ou de collage.

- Les ruptures des parties en verre ou en plastique survenues après l'achat ne sont pas couvertes par la garantie. Les dommages consécutifs à un choc, une chute ou à l'utilisation d'un mauvais support, les bris de verre résultant de la chute d'un élément décoratif seront exclus et entraîneront l'annulation de la garantie.

- En cas de défaut de collage (fuite), seule la réparation ou le remplacement de la partie concernée peuvent être envisagés, à l'exclusion de demande de dommages et intérêts pouvant résulter de dégâts ou préjudices subis.

- Les dommages dus à une utilisation non adaptée de l'aquarium et/ou de ces composants ne sont pas couverts par la garantie.

- A titre de précaution, il vous faut prévenir votre assurance de l'acquisition d'un aquarium (couverture dégâts des eaux).

Les frais éventuels d'expédition de l'article défectueux sont à la charge de l'acquéreur.

Dans le cas où le droit de garantie s'applique, joindre au produit défectueux le présent certificat dûment rempli avec le ticket d'achat et s'adresser au revendeur.



ENGLISH

Thank you for choosing an Aquatlantis product.

The Aquatlantis policy is based on the innovation and quality of its products, in order to meet the demands of its clients. The search for continuous improvement, the versatility and the easy use are the main stimulators of the company.

We recommend you to read carefully all the information on this manual.

For more information, visit our website www.aquatlantis.com.

SETTING UP THE AQUARIUM

Before any installation, verify if the product is in good condition (including lighting and filtration systems).

Place the tank on a horizontal flat surface, which can stands its total weight when full. The use of an Aquatlantis stand is strongly recommended, as it is specifically designed for this purpose and will ensure a safe installation of your aquarium.

Then proceed with the decoration: place the bottom (sand or others), use stones, plants and decorative elements, and then fill your aquarium

with water carefully so that the sand doesn't move. We advise you to put a container on the sand and let the water run on it. Before you place the fish, let the water of your aquarium stabilize (temperature, pH, etc.) so that the health and well-being of your fish can be assured.

EQUIPMENT AND MAINTENANCE

Tecatantis filter

If your aquarium is equipped with a Tecatantis filtration system, read and follow the instructions included in it.

LED Lighting System

Due to its performance under low voltage, the LED lighting system is much more secure, economic and has a longer life in comparison to the traditional lighting systems. The emitted light has an excellent quality, being the ideal for the well grown of the aquatic species.

The LED lighting system does not need maintenance. In case of failure or damage on the power cord or malfunction of the system, these cannot be repaired. You should replace it by a new one.

OR

LED H2O Lighting System

The LED H2O light units allow the circulation of the water inside the system, providing their cooling. This way, the LED H2O lighting system has a longer lifetime. Due to its performance under low voltage, it is safer and economical. In case of breakdown or damage with the power cable or the system itself, there is no possibility of reparation. The whole system must be replaced by another. Only the water pump is replaceable in the system.

Pump maintenance - To undock the pump from the system, follow the following steps and consult the illustrations in the end of this guide.

1. Unscrew the screws and remove the piece A.
2. Press the piece C and, simultaneously, undock the piece B.
- 3.a) Remove the foams D.
 - b) Slide the piece C through the light unit aluminium rail.
 - c) Undock the EasyFlux pump E from the tube.

To proceed to the cleaning of the pump, consult its guide.

Cleaning - Every time the maintenance is made, proceed with the cleaning of the H2O lighting system, introducing a water jet through the interior of the circuit.



DISPOSAL: Do not dispose the product as common garbage. It should be delivered in an adequate recycling center.

IMPORTANT SAFETY INSTRUCTIONS

Warning! To guard against injury, you should take some precautions when handling the light unit, including the following:

1. READ AND FOLLOW ALL THE SAFETY INSTRUCTIONS for the good use and understanding of this product. Failure to do so may result in damage to it.

a) Do not operate any appliance if it has a damage cord or plug, or if it is malfunctioning or damage in any manner.

b) To avoid the possibility of the appliance plug or receptacle getting wet, put the unit to one side of a wall mounted receptacle to prevent water from dripping onto the receptacle or plug. A "drip loop" (see illustration) should be arranged to the receptacle. The "drip loop" is the part of the cord below the level of the receptacle or the connector if an extension cord is used, to prevent water travelling along the cord and coming into contact with the receptacle. If the plug or receptacle does get wet, DON'T unplug the cord. Disconnect the fuse or circuit breaker that supplies power to the appliance. Then unplug and examine for presence of water in the receptacle.

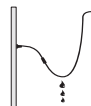

2. Close supervision is necessary when any appliance is used by or near children.

3. To avoid injury, do not contact moving parts or hot parts, such as heaters.

4. Always unplug the appliance from the outlet when not in use, before putting or taking off parts, and before cleaning. Never yank the cord to pull the plug from the outlet. Grasp the plug and pull it to disconnect.

5. Do not use an appliance for other than the intended use (i.e. don't use on swimming pools, garden ponds, bathrooms, etc.). The use of non-recommended attachments may cause an unsafe condition.

6. Do not install or store the appliance where it will be exposed to the water or to temperatures below freezing.

7. Make sure that the appliance is securely installed before operating it.

WARNING: Do not plug the light unit if there is water on parts not intended to be wet. Do not place any objects on the light unit. Ensure sufficient air space around the same.

8. Read and observe all the important notices on

the appliance.

9. If an extension cord is necessary, a cord with a proper rating should be used. A cord rated for less amperes or watts than the appliance rating may overheat.

10. Setting the aquarium on a solid base is essential because, once it is full, will have a superior weight than its water volume. Make sure there is no sand or grit present between the underside of the glass tank bottom and the base, as this may cause the glass to break from the water weight and pressure. Aquatlantis recommends the use of tank fittings proportional in size to the dimensions of the aquarium.

11. Verify, once a month, if your aquarium has the structure intact (if it has any broken glass or any leakage, etc.).

12. When transporting the aquarium, make sure that you place it in the right position, as indicated in the aquarium box (you can only move the aquarium when is empty).

13. For indoor use only.

14. SAVE THESE INSTRUCTIONS

WARRANTY

The aquarium is guaranteed for 24 months from purchase against any faults in materials or gluing. - Breakages in the glass or plastic after the purchase are not covered by the warranty.

- Damages resulting from an impact, a fall or the use of a wrong support, glass breakages resulting from the fall of a piece of ornaments are out of the warranty and cancel it. In case of improper gluing (leak), only the repair or replacement of the glass should be considered.

- No compensation for any damage or loss will be granted. Any damage that occur due to a misuse of the aquarium or any of its parts, negate the warranty. We recommend your insurance company to be advised of your purchase.

The cost of returning of the faulty aquarium is to be borne by the purchaser.

In case of claiming your rights under the warranty, take the faulty product to the shop along with this certificate duly completed and the purchase receipt.



ESPAÑOL

Gracias por escoger un producto Aquatlantis.

La política de Aquatlantis asienta en la innovación y calidad de sus productos, de modo a ir al encuentro de las exigencias de sus clientes. A la busca de una mejoría continuada, la versatilidad y la facilidad de utilización son los

principales impulsores de la empresa, asegurando su total seguridad y confianza en nuestros productos. Aconsejamos que lea todas las informaciones presentes en este manual.

Para más informaciones, visite nuestra página web www.aquatlantis.com.

INSTALACIÓN DEL ACUARIO

Antes de cualquier instalación, Aquatlantis recomienda que compruebe el estado de su acuario, sistemas de iluminación y filtración.

Coloque su acuario en una superficie lisa con capacidad de soportar el peso total del acuario relleno. Recomendase la utilización de un mueble Aquatlantis proyectado específicamente para ese fin y que garantiza la segura instalación de su acuario.

Después de lavar el acuario únicamente con agua (no utilice sustancias tóxicas perjudiciales a los peces ni utilice objetos cortantes tal como laminas para limpiar las zonas envolventes de la silicona), disponga el fondo (grava o otros). Seguidamente disponga la decoración (piedras, elementos decorativos e plantas artificiales). Agregar el agua lentamente en el acuario de manera que la grava no se disturba (aconsejamos funcionar la corriente sobre un envase colocado en la grava). Antes de colocar los peces, deje que el agua del acuario se estabilice (temperatura, pH, etc.) de manera a asegurar la salud y bien-estar de sus peces.

EQUIPOS Y MANTENIMIENTO

Filtro Tecatlantis

Caso vuestro acuario es equipado con un sistema de filtración Tecatlantis siga las instrucciones incluidas en el mismo.

Sistema de iluminación LED

Gracias a su rendimiento en baja tensión, el sistema de iluminación LED es más seguro, económico y tiene una vida útil superior en comparación con los sistemas de iluminación tradicionales. La luz emitida es de calidad excelente y la indicada para el buen desarrollo de las especies acuáticas.

El sistema de iluminación LED no tiene mantenimiento. En caso de daños en el cable o en el sistema de iluminación, este no puede ser reparado, debe ser sustituido por otro.

0

Sistema de iluminación LED H2O

Las pantallas LED H2O permiten la circulación del agua en el interior del sistema, lo que

permite que se enfríe. Así, el sistema LED H2O tiene una vida útil más larga. Gracias a su rendimiento en baja tensión, es aún más seguro y más económico. En caso de avería o daños en el cabo de alimentación o en el sistema, no hay posibilidad de reparación. Todo el sistema debe ser sustituido por otro. Sólo la bomba es reemplazable en el sistema.

Mantenimiento de la bomba - Para sacar la bomba del sistema, sigue los pasos abajo y consulte las ilustraciones presentadas en el final del manual.

1. Aflojar los tornillos y quitar la pieza A.

2. Apretar el cuerpo de la pieza C y simultáneamente separar la pieza B.

3.a) Sacar las esponjas D.

b) Deslizar la pieza C por el riel de aluminio de la pantalla.

c) Sacar la bomba EasyFlux E del tubo.

Para limpiar la bomba, consulte su propio manual de instrucciones.

Limpieza del sistema - En cada mantenimiento del acuario, sigue limpiando el sistema de iluminación H2O, haciendo pasar un chorro de agua en el interior del circuito.

 **RECICLAJE:** No depositar el sistema en la basura. Esto debe depositarse en un centro de reciclaje apropiado.

IMPORTANTES MEDIDAS DE SEGURIDAD

ADVERTENCIA - Para protegerse contra lesiones, al manejar el acuario se deberá tomar unas precauciones básicas, a saber:

1. Para el disfrute, uso e entendimiento total de este producto **RECOMENDAMOS QUE SE LEA Y SE SIGA TODAS LAS INSTRUCCIONES DE SEGURIDAD** y todas las indicaciones acerca del aparato antes de usarlo, ya que no hacerlo puede resultar en daños al aparato.

a) No poner en funcionamiento el aparato con el cordón o enchufe dañado, o si no funciona debidamente o está dañado de algún modo. El cordón eléctrico de este aparato no puede ser reemplazado; si se daña, se deberá abandonar su uso.

b) Para evitar la posibilidad de que se moje el enchufe macho o hembra, colocar el aparato a un lado del enchufe hembra, para evitar que se gotee agua en el mismo. Se deberá instalar en el enchufe hembra un "bucle de goteo" (ver ilustración). El "bucle de goteo" es la parte del cordón que se halla por debajo del nivel del enchufe hembra, o del conector, si se utiliza una prolongación, que evita que el agua se escurra por el cordón y entre en contacto con el enchufe hembra. Si el enchufe macho o hembra se moja, ¡NO desenchufe el cordón! Desconecte el fusible o el disyuntor que suministra el aparato con corriente eléctrica. A continuación,

desenchufe el cordón, y busque cuidadosamente la presencia de agua en el enchufe hembra.

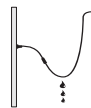

2. Se deberá ejercer una estricta supervisión si el aparato es utilizado cerca de los niños o por ellos.

3. Para evitar cualquier posibilidad de lesión, no toque las piezas móviles o calientes como termocalentadores, etc.

4. Siempre se debe desenchufar el aparato cuando no está en uso, antes de añadir o sacarle las piezas, y antes de limpiarlo. Nunca tire del cordón para desenchufar el aparato, si no coja el enchufe macho y tire del mismo.

5. Utilice el aparato sólo para el uso a que ha sido destinado (por ejemplo: no lo use en piscinas, estanques de jardín, baño, etc.). El uso de dispositivos que no están recomendados o vendidos por el fabricante del aparato podría ocasionar un estado de inseguridad durante su utilización.

6. No instale o almacene el acuario donde pudiera estar expuesto a la intemperie o a temperaturas bajo cero.

7. Asegúrese de la correcta instalación del acuario antes de ponerlo en funcionamiento.

ADVERTENCIA: No enchufe la cubierta si las piezas que no deben mojarse están húmedas. No coloque nada sobre la cubierta. Verifique que haya suficiente espacio abierto alrededor de la cubierta.

8. Lea y siga todas las indicaciones importantes que figuran en el acuario.

9. En el caso de que fuera necesario el uso de una prolongación, se deberá utilizar un cordón con la debida capacidad. El uso de un cordón de menor amperaje o potencia de utilización puede resultar en su recalentamiento.

10. Es esencial poner el acuario en una base sólida, una vez cuando está lleno, su peso será superior al volumen del agua. Verifique que no existen arenas entre el fondo del acuario y el mueble, pues con la presión del agua puede romper el fondo del acuario. Aquatlantis recomienda el uso de una mesa proporcional a las dimensiones de acuario.

11. Verificar, una vez por mes, si el acuario tiene su estructura intacta (se tiene alguna fiesta en el vaso o algún escape de agua, etc.)

12. Cuando transportar el acuario, verifique que el está en la posición correcta dentro de la caja (solo podrá mover el acuario cuando este está vacío).

13. Solo para uso interior.

14. CONSERVE ESTAS INSTRUCCIONES

GARANTIA

El acuario está garantizado por 24 meses desde su fecha de compra contra todo defecto de los materiales y del sellado. Las roturas del vidrio o de las partes en plástico ocurridas después de la compra no están cubiertas por la garantía. Los daños por choque, por caerse, por utilizar un soporte inadecuado o la rotura del vidrio por caer algún elemento decorativo serán excluidos y no se aplicará la garantía.

- En caso de defecto del sellado (fuga), solamente repararemos o substituiremos la parte dañada, excluyendo cualquier pedido por daños y intereses que pueden resultar de los estragos y perjuicios causados.

- Cualquier daño ocurrido por una utilización incorrecta del acuario y/o de sus componentes no están cubiertos por la garantía.

- Por precaución, debe informar a vuestra aseguradora de la compra de un acuario. (cobertura daños por agua)

Los costes eventuales con la expedición del artículo defectuoso son por cuenta del comprador.

En caso de aplicar la garantía, deben adjuntar este certificado debidamente rellenado y lo comprobante de compra con el producto defectuoso y enviarlo a la dirección de su distribuidor.



DEUTSCH

Vielen Dank für den Kauf eines Aquatlantis-Produktes und für das in uns gesetzte Vertrauen.

Sie können sich sicher sein, dass wir bei Aquatlantis stets bemüht sind den Anforderungen unserer Kunden gerecht zu werden. Unsere Produkte zeichnen sich durch ihre Qualität und durch ihren innovativen Charakter aus und werden von unserem Team mit dem Bestreben nach konstanter Verbesserung, Vielseitigkeit und einfacher Handhabung konzipiert.

Unsere jahrelange Erfahrung in der Herstellung von Aquarien und deren Zubehör verleiht unseren Produkten totale Sicherheit.

Für weitere Informationen besuchen Sie unsere Website www.aquatlantis.com.

AUFSTELLUNG DES AQUARIUMS

Alle Aquatlantis Produkte werden gemäß den geltenden Anforderungen und Normen getestet. Da Ihr Aquarium jedoch einen langen

Transportweg hinter sich hat, empfehlen wir Ihnen es zuerst an einem geeigneten Ort durch Befüllen auf Dichtigkeit zu überprüfen. Bitte beachten Sie dabei, dass dieser Ort ausreichend sicher ist, falls es doch zum Wasserverlust kommen sollte.

Bei der definitiven Standortwahl sollten Sie diese 3 Aspekte positiv beantworten können: Ebenheit des Bodens (Wasserwaage!), Tragfähigkeit des Bodens und Nähe zu einer Steckdose.

Stellen Sie Ihr Aquarium auf den speziell dafür konzipierten Aquatlantis Aquariumschank, nur so ist die Sicherheit Ihres Aquariums gewährleistet.

Wir empfehlen Ihnen für die Reinigung des Aquariums ausschließlich Wasser zu benutzen, der Einsatz von Reinigungsmitteln kann Ihren Fischen später zum Verhängnis werden. Meiden Sie bitte auch den Einsatz von scharfen Gegenständen, speziell in den mit Silikon abgedichteten Stellen.

Bedecken Sie den Aquariumboden mit Sand oder Kies und dekorieren Sie Ihr Aquarium nach Lust und Laune (Steine, Wasserpflanzen, Dekorstücke usw.). Befüllen Sie es dann mit Wasser, indem Sie einen Teller auf den Boden legen und das Wasser langsam über den Teller ins Aquarium laufen lassen. Wenn Sie einen Erstbesatz planen, sollten Sie das Aquarium gut "einlaufen" lassen. Nur wenn das Wasser fischgerecht aufbereitet ist (Temperatur, PH-Werte, usw.) können Sie langsam mit dem Fischbesatz beginnen.

AUSRÜSTUNG UND WARTUNG

Filtersystem

Falls Ihr Aquarium mit einem Filtersystem ausgerüstet ist, lesen und befolgen Sie bitte die beigefügte Bedienungsanleitung.

Beleuchtungssystem LED

Dank ihrem niedrigen Energieverbrauch und der hohen Lebensdauer sind unsere LED-Beleuchtung besonders umweltfreundlich und bieten zudem Sicherheit in der Handhabung durch Niederspannungsbetrieb und Wasserdichtigkeit. Die LED-Beleuchtung ist wartungsfrei. Bei einer Beschädigung des Stromkabels oder im Falle eines Fehlbetriebs sollte die Beleuchtung nicht mehr in Betrieb genommen werden und durch eine neue ersetzt werden.

Um die Beleuchtung aus der Abdeckung zu entnehmen, schieben Sie diese bitte aus den Führungen heraus. Beim Einsetzen einer neuen Beleuchtung gehen Sie bitte in umgekehrter Reihenfolge vor.

ODER

Beleuchtungssystem LED H2O

Die Beleuchtungssysteme LED H2O verfügen über eine integrierte LED-Kühlung. Das zur Kühlung verwendete Aquariumwasser wird ins Aquarium zurückgeführt und hilft bei der Beheizung des Beckens. Dank des H2O-Systems, reduziert sich die Notwendigkeit der Zuschaltung eines Heizsystems und die Lebensdauer der einzelnen LEDs wird verlängert.

Defekte am Leuchtsystem selbst, am Zuleitungskabel oder an der Wasserpumpe sind nicht reparierbar. Im Falle eines Defektes muss die Wasserpumpe oder das gesamte Leuchtsystem ersetzt werden.

Wartung der Wasserpumpe - Berücksichtigen Sie bitte die am Ende dieser Bedienungsanleitung abgebildeten Skizzen und gehen Sie wie folgt vor um die Wasserpumpe aus dem Gehäuse zu nehmen:

1. Verschlusskappe (A) abschrauben und entfernen.
2. Plastikkörper (C) an den Seiten gedrückt halten und Gehäuse der Wasserpumpe (B) mit kräftigen Druck abziehen.
3. a) Filtermaterial (D) entnehmen.
b) Plastikkörper (C) an der Schiene entlang führen und entfernen.
c) Wasserpumpe EasyFlux (E) vom Schlauch trennen.

Informationen bezüglich Pflege und Wartung der Pumpe entnehmen Sie bitte der beigefügten Bedienungsanleitung.

Reinigung des Leuchtsystems - Bei der Wartung Ihres Aquariums reinigen Sie bitte das Innere des H2O Leuchtsystems (Wasserdurchführung) mit Hilfe eines Wasserstrahls.

 **ENTSORGUNG:** Die Kennzeichnung auf dem Produkt bzw. auf der dazugehörigen Literatur gibt an, dass es nach seiner Lebensdauer nicht zusammen mit normalen Hausmüll entsorgt werden darf. Entsorgen Sie dieses Gerät bitte getrennt. Bei Zweifel kontaktieren Sie bitte die zuständigen Behörden.

WICHTIGE SICHERHEITSANWEISUNGEN

HINWEIS - zu ihrer eigenen Sicherheit sollten Sie beim Umgang mit Ihrem Aquarium, unter anderem, folgende Hinweise berücksichtigen:

1. **LESEN UND BEFOLGEN SIE DIE SICHERHEITSHINWEISE** sowie alle wichtigen in der Gebrauchsanleitung enthaltenen Informationen. Ein umfassendes Produktverständnis ist für eine bestmögliche Nutzung unabdingbar! Ein Missachten der Anweisungen kann zur Beschädigung des gekauften Artikels und/oder seiner

Komponenten führen!

a) Falls Stromkabel oder Stecker beschädigt sind, setzen Sie die Beleuchtung nicht wieder ein! Wenden Sie sich in diesen Fällen an einen Fachmann oder an Ihren Händler. Schließen Sie die Beleuchtung nicht an, falls diese fallen gelassen wurde, oder Anomalien aufweist. Stromkabel auf keinen Fall durchschneiden.

b) Der Netzstecker soll so an das Stromnetz angeschlossen werden, dass eine Schlaufe in der Leitung entsteht (siehe Abbildung). Falls es zum Kontakt mit Wasser kommt, tropft das Wasser an dieser Schleife ab. Netzstecker elektrischer Geräte dürfen nicht feucht werden! Sollten Steckdose oder Netzstecker feucht sein, ziehen Sie den Stecker nicht heraus! Schalten Sie zuerst die Sicherung der Steckdose aus. Nun können Sie den Stecker herausziehen und feststellen ob Wasser in die Steckdose gelangt ist.

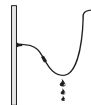

2. Wird das Produkt von Kindern oder in ihrer Nähe benutzt, so raten wir zu besonderer Vorsicht.

3. Um sich keiner direkten Gefahr auszusetzen, berühren sie bitte keine beweglichen oder heißen Teile, wie z. B. Reflektoren, Lampen, Heizungen usw.

4. Falls die Beleuchtung nicht in Betrieb ist oder falls Sie diese abnehmen wollen (z.B. zum Reinigen), ziehen Sie bitte zunächst den Stecker aus der Dose.

5. Benutzen Sie die Beleuchtung nur für den vorgesehenen Verwendungszweck. Sie sollten diese auf keinen Fall anderweitig einsetzen (z.B. in Gärten, Toiletten etc.) Ersatzteile, die nicht vom Hersteller empfohlen oder verkauft werden, können ein Sicherheitsrisiko darstellen und sollten aus diesem Grund nicht verwendet werden.

6. Die Beleuchtung sollte nicht bei Temperaturen unter 0 ° C betrieben werden.

7. Bitte überprüfen Sie Ihr Aquarium auf Vollständigkeit bevor Sie es in Betrieb nehmen.

8. Lesen Sie mit Sorgfalt alle wichtigen Hinweise auf der Beleuchtung. Diese sind unbedingt einzuhalten!

9. Im Falle der Notwendigkeit kann ein geeignetes Verlängerungskabel verwendet werden. Falls Sie kein geeignetes Verlängerungskabel benutzen, kann es zur Überhitzung kommen.

10. Beim Aufstellen des Aquariums ist die Tragfähigkeit des Bodens von äußerster Wichtigkeit, da das Gewicht des Aquariums in

gefülltem Zustand das Gewicht seines reinen Wasservolumens übersteigt. Stellen Sie sicher, dass sich kein Sand zwischen Aquarium und Unterschrank befindet, ansonsten kann Glasbruch die Folge sein.

Aquatlantis empfiehlt Unterschranke, die sich proportional an das Aquarium anpassen.

11. Prüfen Sie mindestens 1-mal im Monat, ob Ihr Aquarium intakt ist (auf Wasseraustritt, Glasbruch, usw. prüfen).

12. Falls sich Ihr Aquarium noch im Transportkarton befindet, vergewissern Sie sich bitte, dass sie diesen wie angegeben, in der richtigen Position transportieren. (Transportieren Sie das Aquarium nur in leerem Zustand).

13. Nur zur Verwendung im Innenbereich.

14. BEDIENUNGSANLEITUNG BITTE SORGFÄLTIG AUFBEWAHREN!

GARANTIE

Aquatlantis gewährt eine 24-monatige Garantie ab Kaufdatum auf alle Material- und Klebefehler des Aquariums. Der Garantieanspruch erlischt bei Schäden, die durch Transport, unsachgemäßer Behandlung oder Fahrlässigkeit entstanden sind. Glas- oder Plastikbrüche, die nach dem Kauf und durch äußere Einflüsse bewirkt wurden, sind von der Garantie ausgeschlossen. Ferner sind Schäden ausgeschlossen, die durch die Benutzung inadäquater Unterschranke entstanden sind. Im Falle eines Klebefehlers wird die Garantie in Form von Reparatur oder Austausch geleistet, wobei die Entscheidung über die zu leistende Garantief orm bei Aquatlantis liegt. Schadensersatzforderungen durch entstandene Schäden sieht die Garantieleistung nicht vor. Aquatlantis haftet nicht für Folgeschäden, die durch unsachgemäßen Gebrauch des Aquariums und/oder seiner Bestandteile entstanden sind. Versand- und Frachtkosten sind nicht Teil der Garantieleistung. Informieren Sie Ihre Versicherung über den Erwerb des Aquariums und lassen Sie sich über Versicherungsschutz bei Wasserschäden aufklären. Bei Garantiefällen wenden Sie sich bitte mit dem Kaufbeleg und dem ausgefüllten Garantieschein an Ihren Händler.



Grazie per avere scelto un prodotto di qualità Aquatlantis.

La politica di Aquatlantis si basa sull'innovazione e sulla qualità dei prodotti, per poter soddisfare

le esigenze dei suoi clienti. La ricerca di un continuo miglioramento, la versatilità e la semplicità di utilizzo sono i principali obiettivi dell'equipe di progettazione e realizzazione ed assicurano la totale sicurezza dei nostri prodotti.

Per ulteriori informazioni, visitare il nostro sito Web www.aquatlantis.com.

INSTALLAZIONE DELL'ACQUARIO

I prodotti Aquatlantis sono debitamente testati per soddisfare le richieste previste dalle corrispondenti norme e leggi. Aquatlantis raccomanda una generale ispezione del vostro acquario per accertarsi delle sue buone condizioni, poiché ha subito un lungo viaggio prima di essere consegnato. Per provare la sua integrità, riempirlo con cura di acqua in un luogo dove un'eventuale perdita non provochi dei danni. Nel caso riscontriate una qualsiasi anomalia, contattate il vostro negozio di fiducia. Collocate il vostro acquario su una superficie piana che supporti il peso totale dell'acquario pieno d'acqua. Vi raccomandiamo l'utilizzo di un mobile di supporto Aquatlantis, che essendo stato realizzato specificamente a tal fine, garantirà la sicura installazione del vostro acquario. Dopo aver lavato l'acquario solamente con acqua (non utilizzate sostanze tossiche nocive per i vostri pesci, sostanze coloranti, né oggetti taglienti, quali lamine per ripulire le zone isolate con silicone), disponete il fondo (sabbia ed altro). Di seguito, procedete all'introduzione degli oggetti decorativi (pietre, elementi decorativi e piante artificiali). Poi, riempite lentamente l'acquario con acqua facendo attenzione a non smuovere la sabbia collocata sulla superficie (vi consigliamo di utilizzare un recipiente appoggiato sulla sabbia per versarvi sopra l'acqua). Prima di collocare i pesci, lasciate che l'acqua si stabilizzi (temperatura, pH, ecc) in modo da assicurare la salute ed il benessere dei vostri pesci.

AZIONAMENTO E MANUTENZIONE

Filtro Tecatlantis

Nel caso in cui il serbatoio è dotato di un filtro, seguire attentamente le istruzioni in esso contenute.

Sistema di illuminazione LED

Il sistema LED, ha una vita più lunga ed è più sicuro se paragonato ai sistemi di illuminazione tradizionali (non ci sono rischi di shock elettrico, dal momento che opera in basso voltaggio). Inoltre, il consumo di energia è abbastanza piccolo.

Il sistema di illuminazione LED non necessita di

alcuna manutenzione. Nel caso di danneggiamento del cavo elettrico o malfunzionamento del sistema, questi non possono essere riparati. Devono essere sostituiti da un nuovo impianto.

0

Sistema di illuminazione LED H2O

Le unità di illuminazione LED H2O consentono la circolazione dell'acqua all'interno del sistema, che provvede al loro raffreddamento. In questo modo, il sistema di illuminazione LED H2O ha una vita utile più lunga. Date le sue prestazioni in bassa tensione, è più sicuro ed economico. In caso di rottura o danno del cavo di alimentazione o del sistema stesso, non vi è possibilità di riparazione. Solo la pompa è sostituibile.

Manutenzione pompa - Per sganciare la pompa dal sistema, attenersi ai passi seguenti e consultare le illustrazioni alla fine di questa guida.

1. Svitare le viti e rimuovere il pezzo A.
2. Serrare l'alloggiamento del pezzo C e sganciare il pezzo B.

3.a) Rimuovere le schiume D.

b) Fare scorrere il pezzo C sulla guida in alluminio dell'unità di illuminazione.

c) Sganciare dal tubo la pompa EasyFlux E.

Per procedere alla pulitura della pompa, consultare la sua guida.

Pulitura - Ogni volta che viene effettuata la manutenzione, procedere con la pulitura del sistema di illuminazione H2O, introducendo un getto d'acqua attraverso l'interno del circuito.

 **RICICLAGGIO:** Non gettare il sistema con i rifiuti domestici. Questo deve essere depositato in un centro di riciclaggio adeguato.

IMPORTANTI ISTRUZIONI DI SICUREZZA

AVVERTIMENTO - Per la sua protezione dovrà considerare alcune precauzioni durante il maneggiamento dell'aquario, aggiugnendo quelle che seguono:

1. Per il godimento completo, usi e capire di questo prodotto, prima di usarlo, LEGGA E SEGUA TUTTE L'ISTRUZIONI DI SICUREZZA e tutti gli avvisi importanti presenti sull'apparecchio. Il suo mincomprimento potrà originare danni all' prodotto.

a) Non utilizzi l'applicazione se il cavo d'alimentazione è danneggiato, nel caso in cui l'illuminazione presenti un funzionamento anormale o se manifesta alcune anomalie.

b) Per evitare che la presa di corrente o la spina dell'impianto d'illuminazione si bagnano, dovrà

posizionare il suo acquario al lato della presa di corrente per evitare che l'acqua goccioli per essa. Dovrà effettuare una «curva di gocciolamento» nel cavo. La «curva di gocciolamento» e la parte del cavo che passa sotto il livello della presa dell'elettricità (vedere la figura) o di una presa di una estensione, nel caso in cui se ne utilizza una, questa evita che l'acqua scorra per il cavi e entri in contatto con la presa di corrente. Se la presa o la spina si bagnano, non tiri la spina. Nel quadro elettrico spenga la corrente che alimenta questa presa. Solo dopo potrà tirare la spina e esaminare se ha presenza di acqua nella presa.

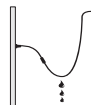

2. Deve fare molta attenzione quando l'applicazione è usata da bambini o vicino a essi.

3. Per evitare rischi, non tocchi in parti mobili o calde, come termstati, ecc.

4. Spenga sempre l'applicazione quando non la usa, prima di rimuovere qualunque componente e prima di procedere alla sua pulizia. Prenda la spina e la tiri dalla presa.

5. Non utilizzi l'illuminazione per un fine che non è quello per cui è stata destinata (esempio : piscine, giardini, bagni, ecc). L'utilizzazione di equipaggiamento non raccomandato o che non è venduto dal fabbricante dell' prodotto potrà causare una condizione di insicurezza.

6. Non montare l'impianto di illuminazione in posti esposti a temperature sotto 0°C.

7. Prima di usar l'acquario si deve assicurare che stab en montato.

AVVERTIMENTO: Non accenda l'illuminazione nel caso in cui esista dell'acqua in parti che non possono essere bagnate. Non metta nessun oggetto sull'illuminazione. Si deve assicurare che l'illuminazione abbia una sufficiente ventilazione.

8. Legga ed osservi tutti gli avvisi importanti sull'acquario.

9. Se necessita di utilizzare una estensione dovrà scegliere una con caratteristiche adeguate. Una estensione indicata per una corrente o potenza inferiore all'illuminazione, può soffrire un surriscaldamento. Si deve avere cura per organizzare il cavo in modo che non sia scattato sopra o non sia tirato.

10. È essenziale collocare l'acquario in una base solida, perché quando stara pieno d'acqua, avrà un peso superiore al suo volume di acqua. Si deve assicurare che non esista aria tra il fondo dell'acquario e il mobile, dato che la pressione provocata dall'acquario può provocar ela rottura del vetro. A Aquatantis raccomanda l'utilizzazione di un mobile proporzionale alle dimensioni

dell'acquario.

11. Verifichi una volta al mese se la struttura dell'acquario é intatta (se c'è qualche vetro rotto o qualche fuoriuscita di acqua, ...).

12. Quando trasportare l'acquario, assicurarsi che é posizionato nell' modo indicato dalla cassa dell'acquario (appena puo muovere l'acquario quando stara vuoto).

13. Solo per uso interno.

14. CONSERVI LE ISTRUZIONI.

GARANZIA

L'acquario é garantito 24 mesi a partire dalla data di acquisto e copre tutti gli eventuali difetti dei materiali o dell'incollaggio. La rottura di parti in vetro o in plastica verificatasi dopo l'acquisto non é coperta dalla garanzia. I danni conseguenti ad un urto, ad una caduta o all'utilizzo di un supporto inadeguato, le schegge di vetro risultanti dalla caduta di un elemento decorativo saranno escluse e causeranno l'annullamento della garanzia. In caso di difetti di incollaggio (perdite), solo la riparazione o la sostituzione della parte interessata potranno essere considerate, con l'esclusione di richieste di risarcimento danni che possano risultare da danni o pregiudizi subiti. I danni dovuti ad un utilizzo inadeguato dell'acquario e/o dei suoi componenti non sono coperti da garanzia. A titolo precauzionale, è opportuno che una vostra assicurazione prima di acquistare un acquario (copertura danni delle acque). Le eventuali spese di spedizione dell'articolo difettoso sono a carico dell'acquirente. Nel caso in cui si applichi il diritto di garanzia, allegare al prodotto difettoso il presente certificato debitamente compilato e lo scontrino de l'acquisto indirizzato al rivenditore.



NEDERLANDS

Dank u voor het kiezen van een kwaliteitsproduct van AQUATLANTIS.

Om te voldoen aan de hoge eisen van de klant bestaat de politiek van AQUATLANTIS eruit om innovatie te koppelen aan kwaliteit van haar producten.

Ons continu streven naar productverbetering en het gebruiksvriendelijk maken ervan draagt bij tot uw tevredenheid.

Raadpleeg voor nadere informatie onze website www.aquatlantis.com.

INSTALLATIE

De AQUATLANTIS producten zijn vervaardigd

volgens alle geldende reglementen en normen. Elk essentieel punt wordt in de fabriek zorgvuldig nagezien.

AQUATLANTIS raadt u aan om de goede staat van uw aquarium te controleren. Uw aquarium heft vanuit het fabriek tot bij u een lange weg afgelegd. Vul traag het aquarium met water in een ruimte waar een eventuele lek geen schade kan aanrichten.

In het geval dat u een ernstig gebrek vaststelt, verwittig dan onmiddellijk de handelaar waar u het aquarium aangeschaft hebt.

Plaats uw aquarium op een effen en waterpas oppervlak dat het gewicht van het gevuld aquarium kan dragen. Wij adviseren om AQUATLANTIS meubels te gebruiken die speciaal tot dit doel zijn vervaardigd en die u een veilige installatie garanderen.

Reinig vooreerst uw aquarium aan de binnenkant met gewoon water zonder enige toevoeging van producten die giftig kunnen zijn voor uw vissen. Gebruik ook geen scherpe voorwerpen (zoals bijvoorbeeld een mes) om de glasgedeelten rond de silicone te reinigen. Richt de bodem in met grind of iets anders. Plaats daarna de decoraties (stenen, decoratieve stukken en eventueel kunststofplanten). Vul vervolgens langzaam uw aquarium met water zonder de bodemgrond op te woelen (wij raden aan om een stuk plastic op de bodem te leggen en het water daarop te laten lopen). Vooraleer de vissen in het aquarium uit te zetten is het raadzaam om het water (temperatuur en pH) de tijd te geven om te stabiliseren zodat het welzijn van uw vissen kan gegarandeerd worden.

UITRUSTING EN BEHANDELING

Filteren Tecatlantis

Indien uw tank is uitgerust met een filter, volg dan de instructies daarin opgenomen.

LED-verlichtingssysteem

De LED verlichtingssystemen hebben, dit in tegenstelling tot de traditionele verlichtingssystemen, een langere levensduur en zijn bovendien veiliger (geen risico op elektrocutie wegens laagspanning). Bovendien zijn ze ook energiezuiniger.

Het verlichtingssysteem vraagt ook geen onderhoud. Een defect aan de voedingskabel of aan de verlichting zelf kan niet gerepareerd worden. In dat geval moeten ze vervangen worden door een nieuwe.

OF

LED H2O-verlichtingssysteem

Met de LED H2O verlichtingsunits kan er water

binnen het systeem circuleren, waardoor de units gekoeld worden. Hierdoor heeft het LED H2O verlichtingssysteem een langere levensduur. Omdat het systeem op laagspanning werkt, is het veiliger en besparend. De stroomkabel en het systeem zelf kunnen bij defecten of schades niet gerepareerd worden. Alleen de pomp is vervangbaar.

Pomponderhoud - Volg om de pomp los te koppelen van het systeem, de volgende stappen en raadpleeg de afbeeldingen achterin deze handleiding.

1. Schroef de schroeven los en verwijder onderdeel A.
2. Draai de behuizing van onderdeel C vast en koppel onderdeel B los.

3.a) Verwijder de schuimdelen D.

b) Schuif onderdeel C door de aluminium rail van de verlichtingsunit.

c) Ontkoppel de EasyFlux pomp E van de buis. Raadpleeg de handleiding van de pomp voor het reinigen van de pomp.

Reinigen - Reinig het H2O verlichtingssysteem elke keer als er onderhoud wordt uitgevoerd door een waterstraal door de binnenzijde van het circuit te laten lopen.

 **VERWIJDERING:** Het verlichtingssysteem niet bij het huisvuil sorteren, maar wel bij het daarvoor voorziene recyclagekanaal.

VEILIGHEIDSVORSCHRIFTEN

OPGEPAST – Om alle ongevallen te vermijden is het noodzakelijk om volgende voor- schriften op te volgen:

1. Voor de goede werking van het toestel is het van groot belang om de eiligheidsvoor- schriften aandachtig te lezen en op te volgen alsook de instructies op het toestel zelf. Het niet navolgen ervan kan schade aan het toestel berokkenen.

a) Gebruik het verlichtingssysteem in geen geval indien de voedingskabel of een andere elektrische kabel beschadigd is, de lamp niet normal brandt, de lamp gevallen is of bij andere vastgestelde gebreken.

b) Maak een zwanenhals met het elektrisch snoer om te verhinderen da het stopcontact of het toestel in contact zou komen met water. De zwanenhals is het gedeelte van het elektrisch snoer dat zich bevindt tussen het stopcontact en het toestel (zie afbeelding). Zo kan het water dat eventueel langs het snoer zou lopen niet in contact komen met het stopcontact. Indien de stekker of het stopcontact vochtig is de stekker NIET uit het stopcontact trekken. Zet eerst de zekering af die elektriciteit aan het toestel geeft en trek dan pas de stekker uit het stopcontact. Controleer of er zich geen vocht bevindt in het stopcontact.

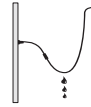

2. U moet extra voorzichtig als de applicatie wordt gebruikt door kinderen of in de buurt van kinderen.

3. Om krassen te voorkomen, mag u nooit bewegende of hete onderdelen aanraken, zoals thermostaten, reflectoren, lampen, enz.

4. Schakel altijd de applicatie uit wanneer deze niet in gebruik is, vóór het verwijderen van een onderdeel en voordat u gaat schoonmaken. Pak de stekker en trek die uit het stopcontact.

5. Het toestel niet voor andere doeleinden aanwenden dan diegene waarvoor het gemaakt is (niet gebruiken in een zwembad, een tuinvijver, een bad, enz...). Het gebruik van delen die niet door de fabrikant verkocht worden kan de goede werking van het toestel in het gedrang brengen..

6. Installeer of plaats de verlichting niet in plaatsen die blootgesteld zijn bij temperature onder 0 °c.

7. Controleer of het toestel goed geïnstalleerd is alvorens het in werking te stellen.

OPGEPAST: De stekker van de verlichting nooit insteken wanneer er zich water bevindt op delen die niet nat mogen worden. Plaats nooit een voorwerp op de verlichtingsarmatuur en zorg voor voldoende ventilatie..

8. iLees aandachtig de gebruiksaanwijzing van het toestel en volg ze nauwgezet op..

9. Als u gebruik maakt van een verlengkabel, moet u er een met toereikende eigenschappen kiezen. Een verlengkabel voor een bepaalde stroom of vermogen die/dat lager is dan vereist, kan oververhitting veroorzaken.

10. De veiligheid van dit aquarium wordt uitsluitend gewaarborgd indien: de verlichtingssysteem op het reservoir bevestigd zijn en -het deksel van het elektrisch compartiment met schroeven afgesloten is, zelfs tijdens het vullen van het aquarium, zoals op de figuur staat aangegeven. Voor het juist bevestigen daarvan worden de schroeven en een speciale sleutel met het aquarium meegeleverd.

11. Controleer een keer per maand of de structuur van het aquarium intact is (of er geen glas is gebroken of een lekkage is opgetreden, etc.).

12. Zorg ervoor dat het aquarium altijd opgesteld staat zoals aangetoond op de verpakking (het aquarium enkel verplaatsen indien het leeg is).

13. Enkel geschikt voor binnengebruik.

14. BEWAAR DE GEBRUIKSAANWIJZINGEN

ГАРАНТИЕ

Дит aquarium heeft een garantie van 24 maanden vanaf de aankoopdatum, voor elk materiaal- of plakgebrek:

Breuk van de glazen, plastic of houtplaatonderdelen die tot stand is gekomen na de aankoop, worden niet gedekt door de garantie. Schade die wordt aangericht door schokken of gebruik van een ongeschikt meubel voor het aquarium, glasbreuken als gevolg van botsingen met decoratieve objecten of andere elementen, zijn niet in deze garantie inbegrepen en hebben diens nietigverklaring tot gevolg.

In geval van plakgebreken (lekkage) kunnen alleen reparatie of vervanging van de betreffende onderdelen in acht worden genomen, met uitsluiting van schadevorderingen wat betreft de resulterende schade en eventueel verlies.

Schade aangericht door fout gebruik van het aquarium en/of diens onderdelen, valt niet onder deze garantie.

Als vorm van preventie is het noodzakelijk uw verzekeraar te informeren over de aankoop van een aquarium (dekking van schade veroorzaakt door water) De aan het transport van het gebrekkige aquarium inherente kosten zijn voor de klant. In geval van garantiedekking dient u dit garantiecertificaat naar behoren in te vullen en toe te voegen bij het product en vervolgens het geheel naar uw distributeur te sturen.



РУССКИЙ

Благодарим за выбор качественных продуктов Aquatlantis.

Политика Aquatlantis основана на инновациях и качестве товаров для удовлетворения требований наших клиентов. Непрерывное совершенствование, универсальность и легкость в использовании являются основными стимуляторами проекта и идей команды, что гарантирует Вам полную безопасность и уверенность в наших товарах. Мы уверены, что наш опыт не разочарует Вас.

Дополнительную информацию можно получить на нашем сайте www.aquatlantis.com.

УСТАНОВКА АКВАРИУМА

Продукты Aquatlantis тщательно протестированы на соответствие всем необходимым требованиям и нормам. Aquatlantis рекомендует тщательно проверить Ваш аквариум, чтобы убедиться в его пригодности, поскольку он проделал большой путь, прежде чем попал к Вам. Аккуратно

наполните его водой в месте, где случайная утечка не нанесет никакого ущерба. В случае обнаружения каких-либо нарушений, пожалуйста, свяжитесь с продавцом, у которого Вы приобрели данный товар.

Поместите Ваш аквариум на плоскую горизонтальную поверхность, которая выдержит его общий вес после наполнения. Строго рекомендуется использование стойки Aquatlantis, поскольку она специально спроектирована для этих целей и гарантирует безопасную установку аквариума.

После промывания аквариума водой (не используйте токсичные продукты, которые могут нанести вред рыбам или острые предметы, такие как лезвие, для очищения мест окруженных силиконом) разместите дно (песок или др.). После этого начните установку декораций (камней, декоративных элементов, водных или искусственных растений). После этого медленно наполните аквариум водой, так что бы песок не сместился. Рекомендуем положить на песок ткань и пустить воду на нее. Прежде чем Вы поместите в аквариум рыб, оставьте воду в аквариуме стабилизироваться (уравновесить температуру, pH, и т.п.), чтобы гарантировать здоровье и хорошее состояние Вашим рыбам.

ОБОРУДОВАНИЕ И ОБСЛУЖИВАНИЕ

Фильтра

Если ваш танк оснащен системой фильтрации, следуйте инструкциям, содержащимся в нем.

Система освещения LED

Система LED имеет более длительный период эксплуатации и более безопасна по сравнению с традиционными осветительными системами (нет риска электрического удара, поскольку она функционирует при низком напряжении), а также достаточно экономична в потреблении электроэнергии. Система освещения LED не требует обслуживания. В случае повреждения провода питания или нарушения в работе осветительной системы, детали не могут быть восстановлены. Их необходимо заменить на новые.

ИЛИ

Система освещения LED H2O

Световые единицы LED H2O обеспечивают циркуляцию воды внутри системы, за счет чего происходит их охлаждение. Таким образом, система освещения LED H2O имеет более долгий срок службы. Возможность работы при низком напряжении делает эту систему более

безопасной и экономичной. В случае поломки или повреждения силового кабеля возможно ремонта отсутствует. Замена подлежит только насосу.

Техническое обслуживание насоса - Для того чтобы отсоединить насос от системы, необходимо выполнить следующие действия, руководствуясь рисунками, содержащимися в конце инструкции.

1. Открутить болты и снять деталь А.
2. Затянуть корпус детали С и отсоединить деталь В.
3. а) Снять пеноматериалы D.
 б) Вставить деталь С по алюминиевой стойке световой единицы.
 в) Отсоединить EasyFlux насос Е от трубы.

Чтобы продолжить очистку насоса, ознакомьтесь с инструкцией.

Обслуживание - Каждый раз во время технического обслуживания необходимо проводить очистку системы освещения H2O с помощью струи воды, направленной внутрь цепи.

 **УТИЛИЗАЦИЯ:** Не выбрасывайте систему освещения вместе с бытовыми отходами. Она должна быть утилизирована в соответствующем центре переработки мусора.

ВАЖНЫЕ ТРЕБОВАНИЯ БЕЗОПАСНОСТИ

ПРЕДУПРЕЖДЕНИЕ - Для того, чтобы обезопасить себя от травм необходимо соблюдать основные требования безопасности при работе с освещением, а именно следующие:

1. Для полноценного использования данного продукта **ПРОЧИТАЙТЕ И СЛЕДУЙТЕ ВСЕМ ТРЕБОВАНИЯМ БЕЗОПАСНОСТИ** и всем важным замечаниям к устройству до начала его использования. Нарушение данного требования может привести к повреждению оборудования.

а) Не включайте какое-либо устройство, если у него поврежден электрошнур или вилка, если оно функционирует неправильно или если оно было повреждено. Электрошнур данного устройства не может быть заменен; если шнур поврежден, устройство должно быть отключено. Никогда не обрезайте шнур.

б) Во избежание возможности намокания вилки или розетки, разместите устройство одной стороной к стене, в которой находится розетка для предотвращения попадания воды в розетку или на вилку. "Конденсатная ловушка" (см. рисунок) должна быть обустроена для розетки. "Конденсатная ловушка" - это часть провода ниже уровня розетки или переходника, в случае использования удлинителя, для предотвращения протекания воды по шнуру и попадания в розетку. Если вилка или розетка намокли, НЕ отключайте провод. Отключите предохранитель или автоматический прерыватель, который подает напряжение к устройству. Затем

отключите устройство из розетки и проверьте розетку на наличие воды.

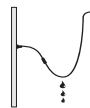

2. Эксплуатация устройства детьми или в непосредственной близости от детей должна осуществляться под строгим надзором. Во избежание получения травм не дотрагивайтесь до движущихся или горячих частей, таких как нагреватели, рефлекторы, электрические лампы и т.д.

3. Во избежание получения травм не дотрагивайтесь до движущихся или горячих частей, таких как нагреватели, рефлекторы, электрические лампы и т.д.

4. Всегда отсоединяйте устройство от источника электропитания в случае прекращения его эксплуатации, при снятии или установке деталей, а также перед очисткой. Для отсоединения от источника электропитания запрещено тянуть за шнур. Возьмитесь за штепсель и извлеките его из розетки.

5. Используйте устройство строго по назначению (запрещено использование в плавательных бассейнах, садовых водоемах, ваннах комнатах и т.д.).

Использование не рекомендованных изготовителем устройств и не продаваемых им дополнительных приспособлений может привести к возникновению опасных условий.

6. Не устанавливайте и не храните устройство в местах, где оно может подвергаться воздействию воды или отрицательных температур.

7. Перед началом работы убедитесь, что установленное на аквариуме устройство надежно закреплено.

ВНИМАНИЕ: При попадании воды на те части, которые не должны контактировать с водой, подключать лампу к источнику электропитания запрещено. Ставить на лампу какие-либо предметы запрещено. Убедитесь, что вокруг лампы имеется достаточное пространство.

8. Прочтите и соблюдайте все важные предупреждения на корпусе устройства.

9. При необходимости использования удлинительного шнура, он должен обладать соответствующими параметрами. Использование шнура, рассчитанного на меньшее напряжение или мощность, нежели устройство для которого он используется, может привести к перегреву шнура. Шнур должен располагаться таким образом, чтобы исключить случайные контакты с ним.

10. Аквариум должен устанавливаться на твердом основании, поскольку после наполнения

его вес значительно увеличится.

11. Раз в месяц необходимо осуществлять осмотр аквариума на предмет отсутствия повреждений (любые повреждения стекла или протечки, и т.д.)

12. При транспортировке аквариума следите за правильностью его расположения, в соответствии с указаниями на аквариумной коробке (перемещать аквариум можно только, когда он пуст).

13. Для использования только внутри помещений

14. СОХРАНИТЕ ДАННЫЕ УКАЗАНИЯ

ГАРАНТИЙНЫЕ ОБЯЗАТЕЛЬСТВА

На данный аквариум распространяется гарантия на материалы и проклейку швов, действующая в течение 2-х лет со дня покупки.

Гарантия не распространяется на трещины в стекле или пластике, обнаруженные после покупки. Гарантия также не распространяется или аннулируется при повреждении аквариума в результате удара, падения или использования плохой подставки, при повреждении стекол в результате падения декоративных аквариумных украшений.

В случае некачественной склейки швов (протечки), рассматривается только ремонт или замена стеклянного резервуара. Компенсации ущерба не предусматривается.

Любое повреждение, возникающее в результате неправильной эксплуатации данного аквариума или любой его части, аннулирует гарантию.

Мы рекомендуем застраховать риски, возникающие в следствие покупки аквариума.

Расходы по возврату поврежденного аквариума несет покупатель. В случае предъявления претензии в рамках действующей гарантии, предоставьте дефектный продукт в магазин вместе с данным гарантийным талоном, заполненным надлежащим образом, чеком и Товарно-кассовым.



ČEŠTINA

Děkujeme, že jste si vybrali výrobek s kvalitou značky Aquatlantis.

Zásadní pro společnost Aquatlantis je vkládání prvků inovace a kvality do jejích produktů, aby maximálně uspokojovaly požadavky zákazníků.

Neustálá snaha o zlepšování, rozmanitost a snadné použití jsou hlavními motory projektového týmu, které zaručují naprostou bezpečnost a důvěryhodnost našich produktů.

Smíme si jisti, že naše zkušenosti přispějí k vaší spokojenosti.

Více informací naleznete na našich webových stránkách www.aquatlantis.com.

INSTALACE

Produkty Aquatlantis jsou testovány, aby bylo zajištěno splnění předpisů a platných norem.

Na začátku byste si měli přesto ověřit, že akvárium je v dobrém stavu, protože k vám urazilo dlouhou cestu. Pomalu je plňte vodou v místě, kde případný únik nezpůsobí žádné škody.

Položte akvárium na hladký povrch, který bude schopen unést celou hmotnost po naplnění vodou. Doporučuje se použít stojan Aquatlantis, který je zkonstruován přímo pro tento účel a zaručuje bezpečné umístění akvária.

Poté, co umyjete akvárium vodou (nepoužívejte toxické látky, které jsou nebezpečné pro ryby, ani nepoužívejte řezné nástroje, například žiletky, k čištění ploch obklopených silikonem), naaranžujte na dno písek a další materiály. Dále naaranžujte dekorace (kameny, dekorativní předměty a umělé rostliny). Pomalu plňte akvárium vodou, aby nedošlo k porušení písku (doporučujeme položit na dno nádobku a lít vodu do ní). Než vypustíte ryby, nechte vodu stabilizovat (teplota, pH atd.), aby bylo zajištěno zdraví a dobré prospívání ryb.

ZAŘÍZENÍ A ÚDRŽBA

Filtr

Pokud váš tank je vybaven systémem filtrace, postupujte podle pokynů v něm obsažené.

Systém osvětlení LED

LED systém má dlouhou životnost a je velice bezpečný (není zde žádné nebezpečí poranění elektrickým proudem, protože pracuje s nízkým napětím) v porovnání s tradičními osvětlovacími systémy. Také spotřeba energie je velmi nízká. Osvětlovací systém nevyžaduje žádnou údržbu. Jestliže dojde k závadě osvětlení, není možné je opravit a je nutné je vyměnit.

NEBO

Systém osvětlení H2O LED

Jednotky osvětlení H2O LED umožňují cirkulaci vody uvnitř systému a chlazení. Systém osvětlení H2O LED má díky tomu delší životnost. Systém má vysokou účinnost a pracuje s malým napětím. Je proto ekonomičtější a bezpečnější. V případě poruchy nebo poškození napájecího kabelu nebo samotného systému neposkytujeme žádnou náhradu. Vyměnit lze pouze čerpadlo.

Údržba čerpadla - Pokud chcete čerpadlo ze systému odmontovat, prohlédněte si obrázky na konci této příručky a postupujte podle těchto kroků:
1. Odšroubujte šrouby a odstraňte díl A.

2. Utáhněte kryt na dílu C a demontujte díl B.

3.a) Odstraňte díl D

b) Zasuňte díl C přes hliníkovou lištu jednotky osvětlení

c) Demontujte čerpadlo EasyFlux E z trubky

Pokud chcete čerpadlo vyčistit, přečtěte si příslušnou příručku.

Čištění – Systém osvětlení H2O vyčistěte při každé údržbě proudem vody namířeným dovnitř dráhy oběhu.

 **LIKVIDACE:** Při likvidaci nevyhazujte osvětlovací systém do odpadkového koše. Doručte jej do příslušného recyklačního zařízení.

BEZPEČNOSTNÍ POKYNY

VAROVÁNÍ – Pro svou ochranu musíte při manipulaci s akváriem dodržovat určitá opatření, včetně následujících:

1. Než začnete používat tento produkt, **PŘEČTĚTE SI BEZPEČNOSTNÍ POKYNY** a všechna varování, abyste z tohoto produktu získali maximální užitek a porozuměli mu. Při nesprávném pochopení může dojít k poškození produktu.

a) Je-li poškozený kabel, osvětlovací jednotka nepracuje normálně nebo vypadá poškozená, nepoužívejte ji.

b) Umístěte akvárium poblíž elektrické zásuvky takovým způsobem, aby se zásuvka nebo zástrčka osvětlení nenamočily, nebo aby na ně nekapaly kapky vody. Na kabelu musíte vytvořit „odkapávací záhyb“ (ve tvaru písmene U). A „Odkapávací záhyb“ je část vodiče, která je pod úrovní zásuvky (viz obrázek 1) nebo konektoru v případě použití prodlužovacího kabelu, která zabraňuje skapávání vody z vodiče a kontaktu vody se zásuvkou.

Jestliže se zásuvka nebo zástrčka namočí, nevytahujte napájecí zástrčku.

Vypněte proud k této zásuvce v pojistkové skříni. Pouze pak je možné odpojit napájecí zástrčku a zkontrolovat, zda není v zásuvce voda.

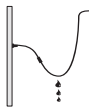

2. Obzvláštní opatrnosti je potřeba dbát, pokud se akvária dotýkají děti nebo se pohybují v jeho blízkosti..

3. Abyste se vyhnuli nebezpečí, nedotýkejte se pohyblivých nebo horkých součástí, jako jsou termostaty, reflektory, lampy atd.

4. Pokud zařízení nepoužíváte, před zahájením demontáže součástí a před čištěním vždy zařízení vypněte. Uchopte napájecí zástrčku a vytáhněte ji ze zásuvky.

5. Nepoužívejte osvětlovací jednotku k jiným

účelům, než pro které je určena (příklad: bazény, zahrady, koupelny atd.). Použití zařízení, které není doporučeno nebo pro které nebylo prodáno výrobcem, může vést ke vzniku nebezpečné situace.

6. Neinstalujte nebo neumísťte osvětlovací jednotku do míst, kde by byla teplotám nižším než 0°C.

7. Než začnete akvárium používat, zajistěte jeho správné nastavení.

VAROVÁNÍ: Jestliže se na místech, která by neměla být mokrá, objeví voda, nezapínejte osvětlovací jednotku. Nepokládejte na osvětlovací jednotku žádné předměty. Dbejte, aby kolem osvětlovací jednotky bylo dostatek vzduchu.

8. Přečtěte si a dodržujte všechna varování na akváriu..

9. Jestliže je potřeba použít prodlužovací kabel, zvolte kabel s odpovídající charakteristikou. Prodlužovací kabel pro nižší proudové nebo výkonové zatížení by se mohl přehřívat.

10. Je důležité, aby akvárium bylo umístěno na pevném podkladu, protože po naplnění bude mít větší hmotnost než jen samotná voda. Dbejte, aby mezi základnou akvária a stojanem nebyl žádný písek, aby vlivem hmotnosti vody nedošlo k prasknutí skla. Společnost Aquatantis doporučuje použít stojan vhodný pro danou velikost akvária.

11. Jednou za měsíc zkontrolujte nedotčenost struktury akvária (prasklé sklo, únik vody, atd.)

12. Při manipulaci s akváriem dbejte, aby bylo umístěno podle pokynů na jeho obalu (pohybuje pouze s prázdným akváriem).

13. Určeno pro vnitřní použití.

14. ULOŽTE SI TYTO POKYNY NA BEZPEČNÉ MÍSTO

ZÁRUKA

Na toto akvárium je poskytována záruka 24 měsíců ode dne zakoupení, která se vztahuje na veškeré vady materiálu nebo lepených spojů: Záruka se nevztahuje na rozbití skleněných a plastových částí nebo částí z dřevovláknitého materiálu po zakoupení výrobku. Škody v důsledku nárazů nebo použití nevhodného nábytku jako podstavce pro akvárium a popraskání skla způsobené nárazem výzdoby či jiných předmětů nejsou touto zárukou kryty a mohou vést ke ztrátě její platnosti.

V případě závad na lepených spojích (úniku) přichází do úvahy pouze oprava nebo výměna vadných částí; žádosti o náhradu souvisejících škod nebo újmů nebudou akceptovány.

Tato záruka se nevztahuje na škody způsobené nevhodným použitím akvária a/nebo jeho součástí. Z preventivních důvodů je třeba upozornit Vašeho pojistitele na zakoupení akvária (krytí škod způsobených vodou). Náklady vzniklé přepravou vadného akvária nese zákazník. V případech, na které se vztahuje záruka, přiložte k výrobku řádně

vyplněný záruční list a zašlete jej na adresu prodejce, u kterého bylo akvárium zakoupeno.



Vă mulțumim pentru alegerea unui produs de calitate Aquatantis.

Politica Aquatantis este de a încorpora inovația și calitatea în produsele sale, astfel încât acestea să întrunească cerințele clienților.

Căutarea îmbunătățirii este continuă, iar versatilitatea și ușurința utilizării sunt motivațiile principale ale echipei de proiectare a designului, garantând siguranța și încrederea totală în produsele noastre.

Suntem siguri să experiența noastră va contribui la satisfacția dvs.

Pentru mai multe informații, vizitați site-ul nostru www.aquatantis.com

INSTALAREA

Produsele Aquatantis sunt testate pentru a ne asigura că respectă reglementările și normele în vigoare.

Între timp, trebuie să verificați mai întâi dacă acvariul este în stare bună, pentru că este un drum lung de parcurs până la obținerea rezultatului final. Umpleți-l lent cu apă într-un loc în care scurgerea acesteia nu va provoca nicio daună.

Așezați acvariul pe o suprafață netedă, care poate susține întreaga greutate după umplere. Se recomandă utilizarea stativului Aquatantis, care a fost proiectat special în acest scop și care garantează configurarea în siguranță a acvariului dvs.

După spălarea acvariului cu apă (nu utilizați substanțe care sunt periculoase pentru pești și nici obiecte ascuțite, cum ar fi cuțitele, pentru a curăța zonele înconjugate de silicon), aranjați nisipul sau alt material pe bază. Apoi aranjați decorațiunile (pietre, obiecte decorative și plante artificiale). Ulterior umpleți lent acvariul cu apă, astfel încât să nu deranjați nisipul (vă sugerăm să așezați un recipient pe nisip și să turnați apa în acesta). Înainte de a introduce peștii, lăsați apa să se stabilizeze (temperatură, pH etc.), pentru a asigura sănătatea și bunăstarea peștilor.

ECHIPAMENTUL ȘI ÎNTREȚINEREA

Filtru

În cazul în care rezervorul este echipat cu un sistem de filtrare, urmați instrucțiunile incluse.

Sistemul de iluminare LED

Sistemul de iluminare LED are o durată de viață

lungă și este foarte sigur (nu există riscul de electrocutare, deoarece funcționează la tensiune joasă) în comparație cu sistemele de iluminare tradiționale. Suplimentar, consumul de energie este foarte redus. Sistemul de iluminare nu necesită întreținere. Dacă iluminarea de defectează, aceasta nu se poate repara și trebuie să fie înlocuită.

SAU

Sistemul de iluminare LED H2O

Elementele de iluminat cu LED H2O permit circulația apei în interiorul sistemului, asigurând răcirea acestora. În acest fel, sistemul de iluminat cu LED H2O are o durată de viață mai îndelungată. Datorită performanței sale la joasă tensiune, este mai sigur și economic. În caz de defecțiune sau deteriorare a cablului de alimentare cu energie electrică sau a sistemului propriu-zis, nu există nici o posibilitate de reparație. Numai pompa poate fi înlocuită.

Întreținerea pompei - Pentru a scoate pompa din sistem, urmați pașii următori și consultați ilustrațiile de la sfârșitul acestui manual.

1. Deșurubați șuruburile și scoateți piesa A.
2. Strângeți carcasa piesei C și scoateți piesa B.
- 3.a) Scoateți elementele spongioase D.
 - b) Introduceți prin glisare piesa C prin șina de aluminiu a elementului de iluminat.
 - c) Scoateți pompa EasyFlux E din conductă.

Pentru a efectua curățarea pompei, consultați manualul acesteia.

Curățare - De fiecare dată când se efectuează întreținerea, executați curățarea sistemului de iluminat H2O, introducând un jet de apă prin interiorul circuitului.



RECICLAREA: La îndepărtarea sistemului de iluminare, nu îl aruncați la coșul de gunoi. Înmânați-l unei unități de reciclare corespunzătoare.

INSTRUCȚIUNI DE SIGURANȚĂ

AVERTISMENT - În scopul protecției, trebuie să luați unele măsuri în timpul manevrării acvariului, inclusiv următoarele:

1. Pentru a obține beneficii maxime din utilizarea și înțelegerea acestui produs, CITIȚI INSTRUCȚIUNILE DE SIGURANȚĂ și toate avertismentele înainte de a-l utiliza. Dacă nu le înțelegeți, puteți cauza daune.
 - a) În cazul în care cablul electric sau orice conductor electric este deteriorat sau dacă unitatea de iluminare nu funcționează normal sau pare să fie deteriorată, nu o utilizați.
 - b) Poziționați acvariul lângă priza electrică, astfel încât să evitați udarea sau căderea picăturilor de apă pe priză sau pe ștecher. Trebuie să aranjați cablul într-o „curbă de scurgere” (în formă de U).

O „curbă de scurgere” este partea cablului care se află sub nivelul prizei (vezi figura) sau a conectorului dacă se folosește un prelungitor, ceea ce împiedică picurarea apei de pe cablu și intrarea în contact cu prizele. Dacă prizele sau ștecherul se udă, nu scoateți ștecherul. Opriti alimentarea cu curent la această priză de la panoul de siguranțe. Numai atunci puteți scoate ștecherul și examina prizele cu privire la pătrunderea apei.

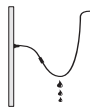

2. Trebuie să aveți grijă în mod special când copiii ating acvariul sau se află lângă acesta.

3. Pentru a evita riscurile, nu atingeți componentele mobile sau fierbinți, cum ar fi termostatele, reflectoarele, lămpile etc.

4. Opriti întotdeauna aparatul dacă nu îl utilizați, înainte de a îndepărta orice componentă și înainte de a-l curăța. Apucați ștecherul și trageți-l din priză.

5. Nu utilizați unitatea de iluminare pentru alt scop decât cel pentru care este proiectată (de exemplu: piscine, grădini, băi etc.). Utilizarea echipamentului care nu este recomandat de noi sau care nu este comercializat de producătorul acestui echipament poate cauza o situație nesigură.

6. Nu instalați sau amplasați unitatea de iluminare într-un loc în care poate fi expusă la temperaturi sub 0°C.

7. Asigurați-vă că acvariul este configurat corect înainte de a-l utiliza.

AVERTISMENT: Nu porniți unitatea de iluminare dacă există apă în puncte care nu ar trebui să fie ude. Nu așezați niciun obiect deasupra unității de iluminare.

Asigurați-vă că există suficient aer în jurul unității de iluminare.

8. Citiți și respectați avertismentele aplicate pe acvariu.

9. Dacă trebuie să utilizați un cablu prelungitor, alegeți unul cu caracteristicile adecvate. Un cablu prelungitor cu o valoare mai mică decât cea a echipamentului se poate supraîncălzi.

10. Este esențial să așezați acvariul pe o bază solidă, deoarece atunci când este plin va cântări mai mult decât numai apa. Asigurați-vă că nu există nisip între baza acvariului și stativ, în caz contrar presiunea produsă se apă poate sparge geamul. Aquatlantis vă recomandă utilizarea unui stativ adecvat pentru dimensiunea acvariului.

11. Verificați o dată pe lună dacă acvariul are structura intactă (dacă vreun geam este spart sau dacă există o scurgere de apă etc.).

12. Când deplasați acvariul, asigurați-vă că îl

poziționați conform direcției indicate pe cutia acestuia (deplasați-l numai când este gol).

13. Numai pentru utilizare la interior.

14. PĂSTRAȚI INSTRUCȚIUNILE ÎNTR-UN LOC SIGUR

GARANTIE

Acest acvariu are o garanție de 24 de luni începând de la data achiziționării, ce acoperă orice defect al materialelor sau de lipire: Ruptura părților de sticlă, plastic sau aglomerat produsă după achiziționarea sa nu este acoperită de garanție. Daunele derivate din șocuri sau din folosirea ca suport pentru acvariu a unei mobile neadecvate, spargerea sticlei în urma coliziunii cu obiecte decorative sau cu alte obiecte nu sunt incluse în această garanție și implică anularea acesteia. În cazul defectelor de lipire (pierderi), poate fi luată în considerare doar repararea sau înlocuirea părților afectate, fiind excluse cererile de despăgubire a daunelor și prejudiciilor rezultante. Daunele provocate de folosirea inadecvată a acvariului și/sau a părților sale componente nu sunt acoperite de această garanție. Ca măsură preventivă, este necesar să avizați compania dv de asigurări că ați achiziționat un acvariu (pentru acoperirea daunelor provocate de apă) Cheltuielile inerente transportului acvariului defectuos țin de responsabilitatea clientului. În cazurile în care se poate aplica garanția, va trebui să expediați distribuitorului atât produsul cât și prezentul certificat de garanție completat în mod corespunzător.



SVENSKA

Tack för att du valde en Aquatlantis-produkt.

Aquatlantis policy är att bygga in innovation och kvalitet i sina produkter så att de uppfyller kundernas krav.

Sökandet efter förbättringar fortsätter, mångsidighet och användarvänlighet är de viktigaste drivkrafterna för designprojektgruppen, vilket garanterar total säkerhet och förtroende för våra produkter.

Vi är övertygade om att vår erfarenhet kommer att bidra till din belåtenhet.

För ytterligare information besök vår websida www.aquatlantis.com.

INSTALLATION

Aquatlantis produkter är testade för att se till att de överensstämmer med gällande regler och standarder.

Till att börja med bör du kontrollera att akvariet

är i gott skick, eftersom det har färdats en lång väg fram till dig. Fyll det sakta med vatten på en plats där en läcka inte kan göra någon skada.

Placera ditt akvarium på en slät yta som kan stödja den totala vikten efter att det är fyllt. Vi rekommenderar att du använder en Aquatlantis-stativ, som har utformats speciellt för detta ändamål och som garanterar säker installation av ditt akvarium.

Efter att du tvättat akvariet med vatten (använd inte giftiga ämnen som är farliga för dina fiskar och inte heller vassa föremål som rakblad för att rengöra områdena omgivna av silikon), placera sand eller annat material på botten. Placera därefter dekorativa element (som stenar, prydnadsföremål och konstgjorda växter). Fyll sedan långsamt akvariet med vatten så att det inte rör upp sanden (vi föreslår att du lägger en behållare på sanden och håller vatten i den). Innan du lägger i fisken, låt vattnet stabiliseras (temperatur, pH etc.) för att garantera din fisks hälsa och välbefinnande.

UTRUSTNING OCH UNDERHÅLL

Filter

Om din tank är utrustad med ett filtersystem, följ instruktionerna i det.

LED-Belysningsystem

LED-systemet har en lång livslängd och är mycket säkert (det finns ingen risk för elektriska stötar eftersom det arbetar med låga spänningar) jämfört med traditionella belysningsystem. Dessutom är strömförbrukningen väldigt låg. Belysningsystemet behöver inte underhållas. Om belysningen slutar fungera kan den inte repareras utan måste ersättas.

ELLER

LED H2O-Belysningsystem

LED H2O-ljusenheterna låter vattnet cirkulera i systemet för att kyla dem. Därför har LED H2O-belysningsystemet en längre livslängd. Tack vare dess prestanda vid låg spänning är det säkrare och mer ekonomisk. Reparation är inte möjlig vid haveri eller skada på strömkabeln eller på själva systemet. Endast pumpen är utbytbar.

Underhåll av pumpen - Får att frigöra pumpen från systemet, följ följande steg och bilderna i slutet av dessa anvisningar.

1. Skruva loss skruvarna och avlägsna del A.

2. Fäst del C:s hölje och frigör del B.

3.a) Avlägsna skummet D.

b) Skjut in del C genom enhetens lätta aluminiumspår.

c) Frigör EasyFlux-pumpen E från röret.

För att fortsätta rengöra pumpen, följ dess anvisningar.

Rengöring - Vid varje underhåll, fortsatt att rengöra H2O-belysningsystemet med en vattenstråle genom kretsens insida.

 **ÅTERVINNING:** Kasta inte belysningen i soporna när den ska kasseras. Lämnar in den till återvinning.

SÄKERHETSINSTRUKTIONER

VARNING - För din egen säkerhet måste du vidta vissa försiktighetsåtgärder vid hantering av akvariet, inklusive följande:

1. För att kunna dra nytta och förstå denna produkt var god **LÄS OCH FÖLJ** säkerhetsinstruktionerna och alla varningar innan du börjar använda den. Om det är något du inte förstår kan apparaten skadas.

a) Använd inte belysningen: om dess nätkabel eller annan sladd är skadad, om den inte fungerar normalt eller om den ser skadad ut.

b) Placera akvariet bredvid eluttaget på ett sådant sätt att varken uttaget eller kontakten kan bli blöta. Du måste se till att ha en (u-formad) "droppkurva" på kabeln. "Droppkurvan" är den del av kabeln som ligger under eluttaget (se fig.en), eller kontakten om du använder en förlängningsladd och som ser till att vattnet på kabeln inte kommer i kontakt med eluttaget. Låt kontakten stanna i eluttaget om någon av dem blivit blöta. Stäng av strömmen till detta uttag i elskåpet. Endast då eluttaget är strömlöst kan du behandla det närmre.

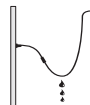

2. Du måste vara särskilt försiktig när barn rör akvariet Eller är nära det.

3. För att undvika risker, rör inte rörliga delar eller varma delar, såsom termostater, reflektorer, lampor etc.

4. Stäng alltid av den först innan du tar bort eller gör ren någon del. Ta tag i elkontakten o dra den ur eluttaget.

5. Använd inte belysningen för något annat ändamål än det avsedda (till exempel: pooler, trädgårdar, badrum etc.). Användning av utrustningen på ett annat sätt än det som utrustningens leverantör har avsett kan vara farlig.

6. Installera och använd inte belysningen där den kan bli exponerad för temperaturer under 0 °C.

7. Var säker på att akvariet är korrekt installerat innan du tar det i bruk.

VARNING: Slå inte på belysningsenheten om det

finns vatten på ställen som inte borde vara våta. Placera inga föremål ovanpå belysningsenheten och se till att det finns gott om luft runt den.

8. Läs och följ alla varningstexter på akvariet.

9. Använd endast lämpliga förlängningssladdar. En förlängningssladd för en annan typ av spänning kan bli överhettad.

10. Det är viktigt att placera akvariet på ett fast underlag, för när det är fullt kommer det att väga mer än enbart vatten. Se till att det inte finns någon sand mellan akvariets botten och dess stativ. Trycket som produceras av vattnet kan då bryta glaset. Aqualantis rekommenderar att du använder ett stativ som lämpar sig för storleken på akvariet.

11. Kontrollera att akvariets struktur är intakt en gång i månaden (t.ex. om något glas är splittrat eller om det finns en vattenläcka etc.)

12. När du flyttar akvariet se till att du placerar det enligt den riktning som anges på förpackningen (flytta det bara när det är tomt).

13. Endast för inomhusbruk.

14. SPARA DESSA ANVISNINGAR PÅ ETT SÄKERT STÄLLE.

GARANTI

Detta akvarium kommer med en 24-månadersgaranti mot defekt material och felaktig montering av materialen. Detta räknas från inköpsdagen. Notera att: Sprickor i/spräckning av glasväggar eller någon av plast- eller spändetaljerna som uppstår efter inköpet täcks inte av denna garanti. Skador som uppkommer på grund av el-stötar, användning av en otillräcklig stödstruktur för att bära akvariet eller glas som spräcks på grund av kollision med dekorativa föremål eller andra objekt täcks inte av garantin och innebär att garantin slutar att gälla. Om delarna har satts ihop felaktigt (vilket leder till läckage) så täcker garantin endast reparation eller utbyte av de påverkade delarna och exkluderar skyldighet att betala kompensation för andra skador som uppstår. Skador som uppkommer på grund av felaktig användning av akvariet och/eller någon av dess komponenter täcks inte av garantin. Som en förebyggande åtgärd kräver ditt försäkringsbolag att du meddelar dem om att du har köpt ett akvarium (för att kunna utöka skyddet mot vattenskador) Transportkostnader som uppstår för att frakta ett defekt akvarium för reparation eller utbyte betalas av konsumenterna.

Om denna garanti skulle behöva utnyttjas måste detta, komplett ifyllda, certifikat lämnas in till din distributör tillsammans med produkten.



SLOVENSKÁ

Ďakujeme, že ste sa rozhodli pre kvalitný výrobok Aqualantis.

Spoločnosť Aqualantis stavia na inovácii a kvalite svojich produktov, takže vyhovujú požiadavkám svojich zákazníkov.

Hľadanie vylepšení pokračuje, pričom pružnosť a jednoduché použitie sú hlavnými hnacími silami konštruktívneho tímu, pričom sa zaručuje úplná bezpečnosť a dôvera v naše výrobky.

Sme si istí, že naše skúsenosti prispievajú k vašej spokojnosti.

Pre viac informácií navštívte webové stránky **www.aqualantis.com**.

INŠTALÁCIA

Výrobky spoločnosti Aqualantis sú testované, aby bolo isté, že vyhovujú nariadeniam a platným normám.

Okrem toho by ste mali overiť, či je akvárium v dobrom stave, pretože inak to bude veľmi náročné. Pomaly do neho nalejte vodu na mieste, kde rozliatie vody nespôsobí žiadnu škodu.

Umiestnite vaše akvárium na hladkú plochu na miesto, ktoré je schopné udržať celú hmotnosť akvária po naplnení. Odporúča sa používať stojan Aqualantis, ktorý bol navrhnutý zvlášť pre tento účel a ktorý zaručuje bezpečné postavenie pre vaše akvárium.

Po umytí vášho akvária vodou (nepoužívajte toxické látky, ktoré sú nebezpečné pre vaše ryby, ani nepoužívajte ostré predmety, ako sú napríklad nože na vyčistenie oblastí, obložených silikónom), vložte piesok alebo iný materiál na dno. Potom vložte dekorácie (kamene, dekorácie, umelé rastliny). Potom pomaly naplňte akvárium vodou tak, aby sa piesok nezvírál (navrhujeme vám, aby ste na piesok položili nádobu a vodu nalievali do nej). Pred vložením rýb stabilizujte vodu (teplota, pH), aby ste zaistili pohodlie a zdravie vašich rýb.

VYBAVENIE A ÚDRŽBA

Filtračným Systémom

Ak váš tank je vybavený filtračným systémom, postupujte podľa pokynov v ňom obsiahnuté.

Systém osvetlenia LED

LED osvetľovací systém má dlhú životnosť a je veľmi bezpečný (nie je tu riziko úrazu elektrickým prúdom, keďže pracuje pri nízkych napätiach) v porovnaní s tradičnými osvetľovacími systémami. Okrem toho, spotreba energie je veľmi nízka.

Osvetľovací systém nepotrebuje údržbu. Ak sa osvetlenie pokazí, nedá sa opraviť, musí sa vymeniť.

ALEBO

Systém osvetlenia H2O LED

Jednotky osvetlenia H2O LED umožňujú cirkuláciu vody vo vnútri systému a chladenie. Systém osvetlenia H2O LED má vďaka tomu dlhšiu životnosť. Systém má vysokú účinnosť a pracuje s malým napätím, je preto ekonomickejší a bezpečnejší. V prípade poruchy alebo poškodenia napájacieho kábla alebo samotného systému neposkytujeme žiadnu náhradu. Vymeniť je možné iba čerpadlo.

Údržba čerpadla - Ak chcete čerpadlo zo systému odmontovať, pozrite na obrázky na konci tejto príručky a postupujte podľa týchto krokov:

1. Odskrutkujte skrutky a odstráňte diel A.
2. Utiahnite kryt na diel C a demontujte diel B.
- 3.a) Odstráňte diel D.

b) Zasuňte diel C cez hliníkovú lištu jednotky osvetlenia.

c) Demontujte čerpadlo EasyFlux E z rúrky.

Ak chcete čerpadlo vyčistiť, prečítajte si príslušnú príručku.

Čistenie - Systém osvetlenia H2O pri každej údržbe vyčistíte prúdom vody namiereným do vnútra dráhy obehu.

 **RECYKLÁCIA:** Pri likvidácii svetelného systému ho nevyhadzujte do domáceho odpadu. Odovzdajte ho do vhodného recyklačného zariadenia.

BEZPEČNOSTNÉ POKYNY

VÝSTRAHA - Kvôli vašej ochrane musíte pri manipulácii s akváriom podniknúť isté bezpečnostné opatrenia, vrátane nasledovného:

1. Aby ste ju pri používaní maximálne využili a pochopili tento produkt, PREČÍTAJTE A POSTUPUJTE podľa bezpečnostných pokynov pred použitím. Ak ich nepochopíte, môžete spôsobiť škody.

a) Ak bol elektrický kábel, alebo akýkoľvek iný elektrický vodič poškodený, alebo ak osvetľovacia jednotka nepracuje normálne, alebo vyzerá poškodená, nepoužívajte ju.

b) Akvárium umiestnite vedľa zástrčky tak, aby voda z akvária nenamočila zásuvku, alebo aby sa osvetlenie nenamočilo, ani naň nekvapkala voda. Musíte na kábli vytvárať "stekavicu krivku" (v tvare U). "Odkvapkovávací krivka" je časť kábla, ktorý je pod úrovňou zásuvky (pozri obrázok), alebo konektora, ak sa používa predĺžovačka, čo zabráni, aby sa voda, kvapkajúca z kábla dostala do kontaktu so zásuvkou. Ak je zásuvka alebo zástrčka

mokrú, nevyťahujte zástrčku. Vypnite z poistiek prúd do tejto zásuvky. Potom, a iba potom môžete vytiahnuť napájajúcu zásuvku a skontrolovať zásuvku, nakoľko je mokrá.

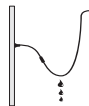

2. Musíte byť zvlášť opatrní, ak sa akvária dotýkajú deti, alebo sú blízko neho..

3. Aby sa predišlo riziku, nedotýkajte sa pohyblivých, alebo horúcich častí, ako sú termostaty, reflektory, lampy a podobne.

4. Vždy ho vypnite, keď sa nepoužíva, pred demontážou akéhokoľvek komponentu a pred čistením. Chyťte zástrčku a vytiahnite ju zo zásuvky..

5. Nepoužívajte osvetľovaciu jednotku pre akýkoľvek iný účel ako je ten, pre ktorý je navrhnutá (napríklad: bazény, kúpeľne, záhrady a podobne). Použitie zariadenia, ktoré sme neodporúčali, alebo ktoré nie je predávané výrobcom tohto zariadenia môže spôsobiť bezpečnostné riziko.

6. Neinštalujte, ani neumiestňujte osvetľovaciu jednotku tam, kde môže byť teplotám pod 0°C.

7. Skontrolujte, či je čerpadlo správne nastavené skôr, než ho použijete.

VÝSTRAHA: Nezapínajte osvetľovaciu jednotku, ak je na miestach, ktoré nemajú byť vlhké, voda. Neumiestňujte na osvetľovaciu jednotku žiadne predmety.

Skontrolujte, či je okolo osvetľovacej jednotky dost vzduchu.

8. Prečítajte si a postupujte podľa výstrah, umiestnených na akváriu.

9. Ak potrebujete použiť predĺžovací kábel, vyberte si taký, ktorý má vhodné charakteristiky. Predĺžovací kábel s nižšími menovitými hodnotami, ako má zariadenia by sa mohol prehriať.

10. Je dôležité umiestniť akvárium na stabilný podklad, predože keď je plné, bude vážiť viac než samotná voda. Skontrolujte, či sa medzi stojanom akvária a akváriom nenachádza piesok, lebo inak tlak, spôsobený hmotnosťou vody môže sklo rozbiť. Aquatantis odporúča používanie vhodného stojana v závislosti od veľkosti akvária.

11. Skontrolujte, či je akvárium neporušené (ak je nejaké sklo prasknuté, alebo je tu únik vody a podobne).

12. Pri pohybe akvária skontrolujte, že ste ho umiestnili podľa pokynov uvedených na jeho škatuli (presúvajte ho iba vtedy, keď je prázdne).

13. Iba na použitie vnútri.

14. POKYNY ODLOŽTE NA BEZPEČNÉ MIESTO

ZÁRUKA

Na toto akvárium je záruka 24 mesiacov odo dňa nákupu, ktorá sa vzťahuje na všetky chyby materiálu alebo lepených spojov: Záruka sa nevzťahuje na rozbitie sklenených a plastových častí alebo častí z drevovláknitého materiálu po kúpení výrobku. Škody v dôsledku nárazov alebo použitia nevhodného nábytku ako podstavca pre akvárium a popraskanie skla spôsobené nárazom výzdoby alebo iných predmetov nie sú touto zárukou kryté a môžu viesť k strate jej platnosti. V prípade chýb na lepených spojoch (úniku) prichádza do úvahy len oprava alebo výmena chybných častí, žiadosti o náhradu súvisiacich škôd alebo ujmy nebudú akceptované. Táto záruka sa nevzťahuje na škody spôsobené nevhodným použitím akvária a/lebo jeho súčastí. Z preventívnych dôvodov treba upozorniť Vášho poistiteľa na kúpu akvária (krytie škôd spôsobených vodou). Náklady vyplývajúce z prepravy chybného akvária nesie zákazník. V prípadoch, na ktoré sa vzťahuje záruka, priložte k výrobku správne vyplnený záručný list a zašlite ho na adresu predajcu, u ktorého ste akvárium kúpili.



NORSK

Takk for at du har valgt et kvalitetsprodukt fra Aquatlantis.

Aquatlantis baserer seg på innovasjon og kvalitet som skal møte kundens behov og krav.

Vårt team jakter kontinuerlig på forbedring, allsidighet og enkel bruk, som skal sikre deg total sikkerhet og tillit på våre produkter.

Vi er sikre på at vår erfaring vil bidra til deres tilfredshet.

For mere informasjon, besøk vår webside www.aquatlantis.com.

OPPSETT AV AKVARIET

Aquatlantis produkter er behørig testet for å overholde gjeldende regler, normer og krav.

Aquatlantis anbefaler en grundig inspeksjon av akvariet for å sørge for at alt er i orden, husk det har reist langt før det kom til deg. Omhyggelig fyll det med vann på et sted hvor en eventuell lekkasje ikke medfører noen skade. Dersom du oppdager eventuelle avvik, vennligst kontakt forhandleren du kjøpte akvariet hos. Plasser akvarium på en horisontal flate som kan tåle den totale vekten når det er fyllt med vann. Et Aquatlantis bord anbefales sterkt, da det er spesielt designet for formålet og vil sikre en trygg installasjon.

Bruk bare vann når du vasker akvariet (ikke bruk

giftige produkter som kan skade fisk eller skarpe gjenstander, som for eksempel barberblad, for å rengjøre områdene rundt silikonet) Vask grusen. Vask dekor (steiner, dekor elementer, akvatiske eller kunstig planter). Fyll akvariet sakte med vann. Vi anbefaler deg å legge en tallerken oppå sanden og la vannet renne på. Før du setter i fisk, la vannet stabiliseres (temperatur, pH, etc.) slik at du sikrer fiskens trivsel og helse.

UTSTYR OG VEDLIKEHOLD

Filter

Hvis tanken er utstyrt med en filtrering system, følg instruksene i den.

LED Belysnings-system

LED belysning har lengre levetid og er mye sikrere i forhold til de tradisjonelle lyssystemer (det finns ingen risiko for elektrisk støt, pga lav spenning). Energiforbruket er også lavt.

LED belysning trenger ikke vedlikehold. I tilfelle skader på strømledningen eller feil på belysning, må armaturet byttes ut.

ELLER

LED H2O Belysnings-system

LED H2O-lysene er laget slik at vannet sirkulerer i systemet, som kjøler de ned. På grunn av dette har LED H2O-lysene lengre levetid. På grunn av ytelsen ved lav spenning er den mer sikker og mer økonomisk. Hvis produktet blir ødelagt eller det oppstår skader på strømkabelen, kan ikke dette repareres. Bare pumpen er utskiftbar.

Vedlikehold av pumpen - For å løsne pumpen fra systemet må følgende steg følges. Se også illustrasjonen helt til slutt i bruksanvisningen.

1. Skru ut skruen og fjern delen A.
2. Stram til kabinettet til delen C, og løsne delen B.
- 3.a) Fjern skumplasten D.
- b) Skyv delen C gjennom aluminiums-skinnen på lampen.
- c) Løsne EasyFlux-pumpen E fra slangen.

Se pumpens bruksanvisning for å gå videre til å rengjøre pumpen.

Rensing - H2O belysnings-systemet rengjøres hver gang vedlikehold utføres, ved å la det renne vann gjennom kretsens indre.



RESIRKULERING: Ikke kast dette produktet som usortert avfall. Skal behandles som spesialavfall.

VIKTIGE SIKKERHETSINSTRUKSJONER

ADVARSEL - For å beskytte mot skader, bør grunnleggende sikkerhetsregler følges:

1. For og få mest mulig glede av akvariet. LES OG

FØLG ALLE SIKKERHETSINSTRUKSJONER.

a) Ikke bruk apparatet hvis det er skade på ledning eller støpsel. Strømledningen på dette apparatet kan ikke erstattes, hvis ledningen er skadet, bør armaturen kastes.

b) For å unngå muligheten for at støpslet eller kontakten skal bli våt, bruk vegg montert støpsel, IKKE skjøteledning. Hvis støpselet eller kontakten skulle bli våt, må du IKKE ta ut ledningen. Koble ut sikringen som leverer strøm til armaturen, trekk ut støpslet og undersøk skaden.

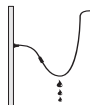

2. Tilsyn er nødvendig når apparatet brukes av eller i nærheten av barn.

3. For og unngå skade ikke rør bevegelige deler eller deler som er varme.

4. Alltid trekk ut kontakten fra støpselet når apparatet ikke er i bruk: når du setter på eller fjerner deler, og før rengjøring. Aldri rykk i ledningen for å ta kontakten ut av støpselet, ta tak i kontakten og trekk den pent ut.

5. Ikke bruk et apparat til annet enn beregnet bruk (dvs. ikke bruk på svømmebassenger, hagedammer, bad, etc.)

6. Ikke installer eller oppbevar armaturen der det vil bli utsatt for vann eller for temperaturer under frysepunktet.

7. Sørg for et apparat sitter riktig før du bruker det.

ADVARSEL: Ikke koble til armaturen hvis det er vann på deler som ikke er beregnet til å være våt. Ikke plasser gjenstander på armaturen.

Sørg for tilstrekkelig luftrom rundt armaturen.

8. Les å forstå viktige merknader.

9. Hvis en skjøteledning er nødvendig, bør en riktig dimensjonert ledning brukes. En ledning beregnet for mindre watt enn apparatets vurdering kan føre til overoppheting.

10. Sett akvariet på et solid bord, dette er viktig fordi et fullt akvarium har høyere vekt enn vann volum. Pass på at det ikke ligger sand eller grus mellom glassbunnen og bordet, da dette kan føre til at glasset knuses. Aquatlantis anbefaler bruk av akvarieunderlag.

11. Kontroller, en gang i måneden, om akvariet er i orden (om det har noen knuste flater eller lekkasje, etc.)

12. Ved transport, må du forsikre deg om at akvariet står riktig vei, som indikert på esken (flytt aldri et akvarium med innhold)

13. Kun for innendørs bruk.

14. TA VARE PÅ INSTRUKTIONS MANUALEN

GARANTI

Akvariet er garantert i 24 m neder fra kjøpet med alle materielle feil. Brekkasje i glass eller plast etter kjøp vil ikke dekkes av garantien. Skader som følger av fall eller bruk av feil bord, eller at akvariedekor har falt gjennom, er garantert bortfaller. I tilfelle feil liming (lekkasje), skal reparasjon eller utskifting av tank vurderes. Ingen erstatning for skade eller tap vil bli innvilget. Skader som oppstår på grunn av feil bruk av akvariet eller delene, følger ingen garanti. Vi anbefaler underrettede forsikringselskapet om kjøpet. Kostnaden for retur av defekte akvarier skal betales av kjøper. Ved reklamasjon ta med produktet og gyldig kvittering, samt dette sertifikatet underskrevet.

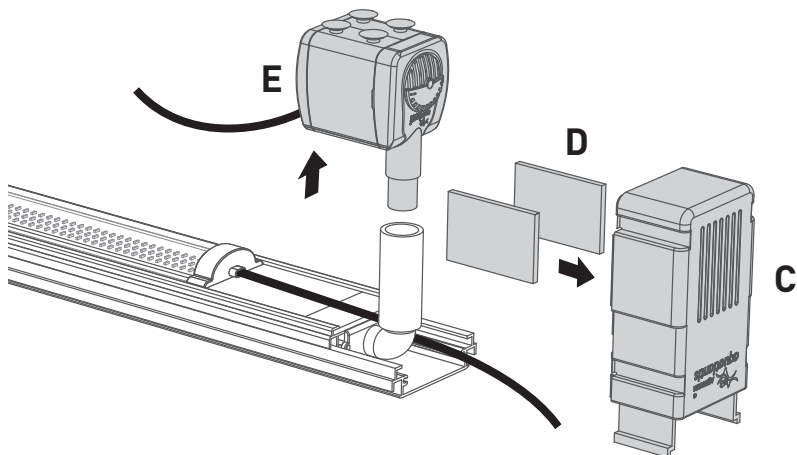
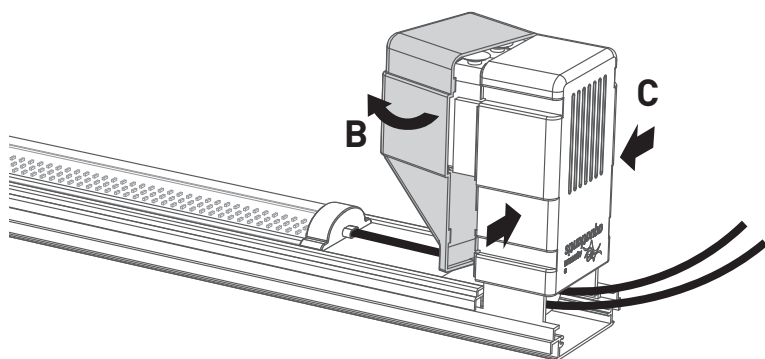
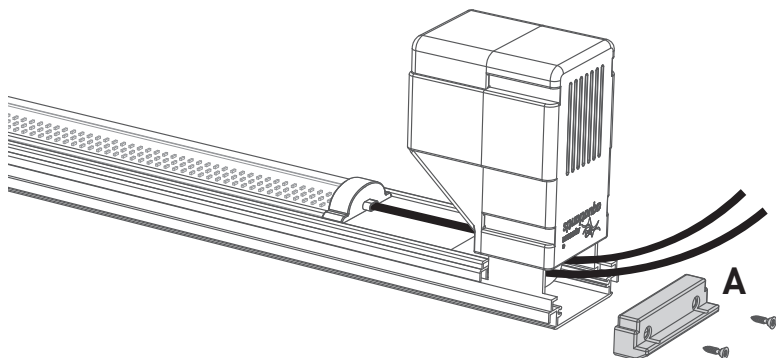

GARANTIA | GARANTIE | WARRANTY | GARANZIA ГАРАНТИЙНЫЕ ОБЯЗАТЕЛЬСТВА | ZÁRUKA | GARANȚIE

Nome | Nom | Name | Nombre | Nome | Naam | **ИМЯ** | Jméno | Nume | Namn | Meno | Navn

Morada | Adresse | Address | Dirección | Indirizzo | Adres | **адрес** | Adresa | Address | Adresse

Produto | Produit | Product | Producto | Produkt | Prodotto | Product | **продукт** | Produs

Motivo | Motif | Reason | Razón | Reden | **причина** | Důvod | Motiv Anledning | Dôvod | Årsaken

 Tel.

 E-mail

Data de venda | Date de vente | Date of sale | Fecha de venta | Data di vendita | Verkoop datum | **Дата продаж** | Datum prodeje
Vânzare data Försäljning datum | Dátum predaj | Salg dato

____ / ____ / ____

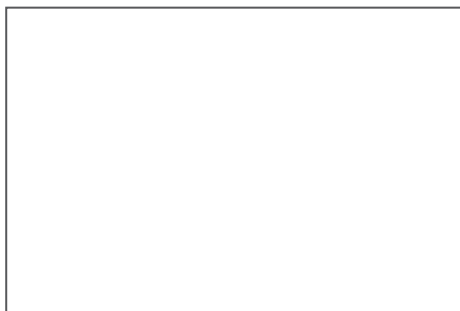

DISTRIBUIDOR (selo) | REVENDEUR (cachet)
DEALER (stamp) | DISTRIBUIDOR (sello)
HÄNDLER (stempel) | DISTRIBUTORE (sigillo)
HANDELAAR (zegel) | **ПРОДАВЕЦ (печать)**
PRODEJCE (těsnění) | NEGUSTOR (sigiliu)
ÅTERFÖRSÄLJARE (tätning) | PREDAJCA (tesnenie)
DISTRIBUTØR (sel)





AQUATLANTIS, SA
Rua Vasco da Gama, 2 Ap. 42
4816-908 Lordelo GMR PORTUGAL

 www.aquatantis.com

 info@aquatantis.com

 [/aquatantis](https://www.facebook.com/aquatantis)

 [/aquatantis](https://twitter.com/aquatantis)

 [/aquariumaquatantis](https://www.youtube.com/aquariumaquatantis)